



**A&J
HOLZ
ZENTRUM**

HAMBURGS
GRÖSSTES HOLZZENTRUM

BITTE BEACHTEN! Aufgrund der aktuellen Weltmarktsituation sind Änderungen von Preisen und Warenverfügbarkeiten möglich. Bitte informieren Sie sich bei uns im Fachmarkt oder unter holzzentrum.de

»GARTENWELTEN

Katalog 2024 für Garten, Terrasse und Balkon

Ihre Ansprechpartner

Frau Meike Meinecke	Tel. 040-547272-515	m.meinecke@holzzentrum.de
Herr Thorsten Fuchs	Tel. 040-547272-502	t.fuchs@holzzentrum.de
Herr Marcel Scheibel	Tel. 040-547272-511	m.scheibel@holzzentrum.de
Herr Andreas Meier	Tel. 040-547272-523	a.meier@holzzentrum.de

Sie haben Fragen oder wollen mit uns über Ihre Vorstellungen sprechen? Dann rufen Sie uns an oder senden Sie uns Ihre Wünsche und Fragen einfach per E-Mail.

Telefonisch erreichen Sie uns während der Öffnungszeiten:

Montag bis Freitag 9.00 bis 19.00 Uhr und Samstag 9.00 bis 15.00 Uhr.



Aktionsterrassendielen



Terrassen



Konstruktionsholz



Robinien-Stämme



Fassaden

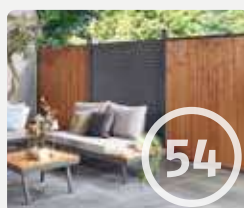

Sichtschutzzäune aus Holz

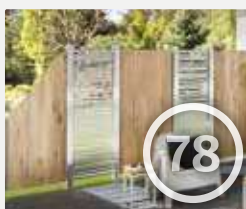

Sichtschutzzäune aus WPC und Co

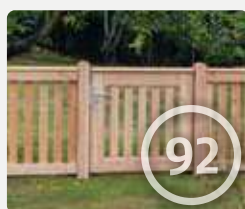

Vorgartenzäune



Gartenzubehör

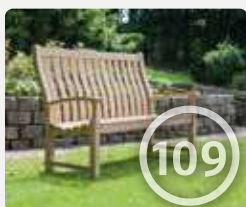

Gartenmöbel



Kinderwelten



Gartenhäuser



Carports



Überdachungen

☑ Lieferzeit auf Anfrage bei allen Zäunen, Gartenhäusern und Carports, die mit einer Uhr gekennzeichnet sind.

Impressum:

Herausgeber:
hagebau Handelsgesellschaft für Baustoffe mbH & Co. KG,
Celler Straße 47, 29614 Soltau, Deutschland
Telefon: +49 (0) 5191 802-0
Telefax: +49 (0) 5191 98664-028

Handelsregister:
Amtsgericht Lüneburg HRA 100617
Rechtsform / Sitz der Gesellschaft: GmbH & Co. KG, Soltau

Komplementärin:
hagebau Handelsgesellschaft für Baustoffe
Verwaltungs-GmbH
Celler Straße 47, 29614 Soltau, Deutschland
Amtsgericht Lüneburg HRB 101291

Geschäftsführer:
Jan Buck-Emden (Vorsitzender),
Sven Grobrügge, Frank Frithjof Staffeld

Aufsichtsratsvorsitzender:
Johannes M. Schuller, Ingolstadt

Projektleitung Einkauf:
Spezialisierungssystem HolzProfi
André Röhrs, Telefon: +49 (0) 5191 802-3910,
E-Mail: andre.roehrs@hagebau.com

Projektleitung Marketing:
Mateusz Krzewinski, Telefon: +49 (0) 5191 802-212
E-Mail: mateusz.krzewinski@hagebau.com

Konzept und Gestaltung:
abeler bollmann werbeagentur GmbH
Hofaue 39, 42103 Wuppertal, Deutschland
www.abelerbollmann.de

Druck:
Evers-Druck GmbH
Ernst-Günter-Albers-Straße, 25704 Meldorf, Deutschland
www.eversfrank.com

Bildnachweis:
In diesem Druckerzeugnis werden Bilder von der Plattform
Getty Images verwendet (www.gettyimages.de).

Titelbild:
Bernd Jorkisch GmbH & Co. KG

Copyright by hagebau Fachhandel.
Stand: 02/2024.
Alle Angaben ohne Gewähr. Preis- und Sortimentsänderungen,
Farb- und Maßabweichungen, Druckfehler und Irrtum vorbehalten.
Alle Artikel ohne Dekoration.
Nicht alle Artikel sind Lagerware.
Nicht Lagerware i. d. R. kurzfristig lieferbar.
Alle Preise sind Abholpreise.
Alle Preise sind UVP (unverbindliche Preisempfehlungen).
Alle Preise in Euro, inkl. ges. MwSt. zzgl. Versand.

Sommertage verbringen wir am liebsten draußen im Garten und auf der Terrasse. Der erste Kaffee am Morgen, ein Workout, entspannte Mittagspause im Liegestuhl und ein gemütliches Abendessen in trauter Runde – es gibt nichts Schöneres, oder? Bei uns finden Sie tolle Ideen und wunderbare Produkte zum Thema Garten und Terrasse. Schauen Sie sich um und lassen Sie sich inspirieren.

Terrassendielen aus Holz, Bambus und WPC liegen im Trend – und das zu Recht. Mit ihrer Natürlichkeit und Wärme bestechen sie durch Behaglichkeit und herrliche Optik. 29 verschiedene Dielentypen bekommen Sie bei uns ständig ab Lager.



Heimische Lärche natur im Rift / Halbriftnschnitt

25 x 140 mm, beidseitig grob genutet,
Dauerhaftigkeitsklasse 3-4.
Längen 300, 400 oder 500 cm.

lfdm. **7.49**

Weitere Informationen auf Seite 5.

Terrassendiele Bamboo X-treme »Aktionsdiele«

thermisch behandelt, seitlich genutet,
vorgeölt, Systemdiele 185 cm Länge zur
Endlosverlegung. 18 x 124 mm,
1-seitig glatt / 1-seitig geriffelt.
(Nur solange der Vorrat reicht.)

lfdm. **9.99**

Weitere Informationen auf Seite 13.



INFORMATIONEN, TIPPS & WISSEN »

Alles rund um Ihre Terrasse finden
Sie auf: holzzentrum.de

Aktions-
diele



Terrassendielen – Wohlfühlfaktor inklusive

Für viele ist nichts besser und schöner als ein Terrassenboden aus Holz. Er ist in der Sonne nicht zu heiß und abends wärmer als Stein. Und Holz bedeutet Natürlichkeit pur mit gestalterischer Eleganz und Wohlfühlen ohne Schadstoffe.

Aktions-
diele

Diele »Aktion«

Nadelholz kesseldruckimprägniert, 20 x 120 mm, Kombiprofil 1-seitig glatt, 1-seitig fein gehobelt, 300 cm lang.

lfdm. **2.79**

Nur solange der Vorrat reicht.



Kiefer kesseldruckimprägniert

28 x 145 mm, 1-seitig grob genutet, 1-seitig fein geriffelt, 400 und 500 cm lang.

lfdm. **3.49**





Lärche Premium »natur« glatt

27 x 140 mm, allseitig glatt gehobelt,
Dauerhaftigkeitsklasse 2-3,
Längen 300, 400, 450, 510 oder 600 cm.

lfdm. **7.99**



Heimische Lärche natur im Rift / Halbriftnschnitt

25 x 140 mm, beidseitig grob genutet,
Dauerhaftigkeitsklasse 3-4.
Längen 300, 400 oder 500 cm.

lfdm. **7.49**



Rift oder Halbriftnschnitt

ist eine spezielle Holz-Sortierung bei der überwiegend Holz mit stehenden Jahrringen Verwendung findet. Dieser Aufbau verhindert das extreme »Schüsseln«, so wie es bei flach liegenden Jahresringen zu beobachten ist.

Sortierung: zum überwiegenden Anteil (ca. 90%) in Rift/Halbrift-Schnitt. Geringfügiger Kantensplint und ausgefallene Kantenäste können in seltenen Fällen vorkommen. KD 16+/- 2% Lärche-Dielen haben immer wieder zwei sehr unterschiedliche Seiten und der Verarbeiter sollte sich beide Seiten vor der Verschraubung anschauen, welche Brettansicht er als Sichtseite verwenden möchte.



INFORMATIONEN, TIPPS & WISSEN »

Wenn Sie Ihre Traumterrasse fertig haben, finden Sie unser Grillzubehör unter: holzzentrum.de

Kiefer aus nordschwedischen Wäldern. Zweifach imprägniert.

Die Vorteile von Linax im Überblick:

- hervorragend geeignet für extreme klimatische Bedingungen
- 50 Jahre Fäulnischutzgarantie*
- 12 Jahre Produktgarantie*
- verlängerte Wartungsintervalle
- formstabil und feuchtigkeitsabweisend
- zertifizierte schwedische Rohstoffe
- umweltfreundlich
- gute Gesamtwirtschaftlichkeit
- natürlich schön

Montage:

- Linax Produkte sind für die Installation im Freien und ohne direkten Erdkontakt vorgesehen.
- Terrassendielen werden mit einer Fugenbreite von ca. 4 mm und einem Unterkonstruktionsabstand von ca. 60 cm verlegt (abhängig von der Stärke der Dielen).
- Befestigungsmittel sollten aus rostfreiem oder bei rauen Klimabedingungen aus säurebeständigem Stahl sein.
- Schnittflächen sollten mit Linax Leinöl-Pflegemitteln nachbehandelt werden. Dies ermöglicht einen bestmöglichen Schutz gegen Fäulnis und Feuchtigkeit.

Linax Terrassendiele grau
28 x 145 mm 100% FSC® zertifiziert,
Kiefer Leinöl imprägniert,
allseitig glatt gehobelt, Kanten gerundet,
Längen 390 und 480 cm.

lfdm. **7.49**

Linax Terrassendiele braun
28 x 145 mm 100% FSC® zertifiziert,
Kiefer Leinöl imprägniert,
allseitig glatt gehobelt, Kanten gerundet,
Längen 390 und 480 cm.

lfdm. **7.49**

Linax Unterkonstruktion natur
45 x 70 mm 100% FSC® zertifiziert,
Kiefer Leinöl imprägniert,
allseitig glatt gehobelt, Kanten gerundet,
Länge 480 cm.

lfdm. **5.99**

* Die vollständige Garantie finden Sie unter www.bitus.se



Info

Passende Linax Fassade
finden Sie auf Seite 46.

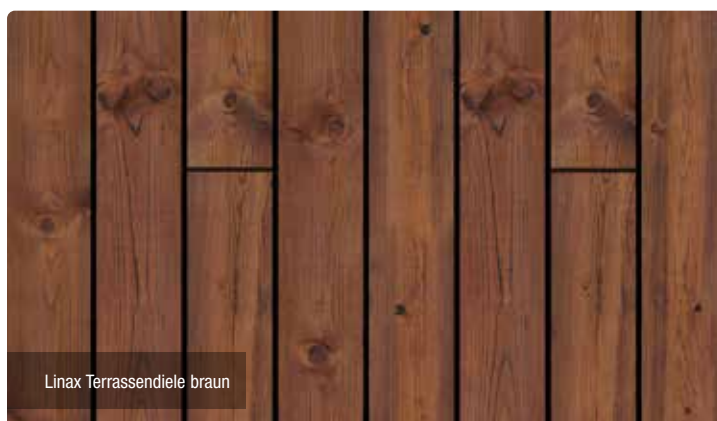

Linax Terrassendiele braun



Linax Terrassendiele grau

Thermo Kiefer Terrassendielen

Durch ihre Dimensionsstabilität, Dauerhaftigkeitsklasse 2 und Gebrauchsklasse 3.2 sind Thermo Kiefer Terrassendielen hervorragend für den Terrassenbau geeignet.

Durch die thermische Modifizierung werden die Eigenschaften des Holzes verbessert, sodass sich die Einsatzmöglichkeiten im Außenbereich, neben der Terrasse, um ein Vielfaches erweitern.

Thermisch behandelte Kiefer ist ein schönes, nachhaltiges Holzprodukt, das in einem natürlichen Verfahren unter Einsatz hoher Temperaturen und von Wasserdampf hergestellt wird.

Die Vorteile von Thermoholz im Überblick:

- form- und dimensionsstabil
- chemikalienfrei
- PEFC-zertifiziert
- umweltfreundlich
- fäulnisresistent
- harzfrei
- ungiftig



Thermo Kiefer

26 x 116 mm, allseitig glatt gehobelt, Kanten gerundet, Dauerhaftigkeitsklasse 2, Längen 390 oder 450 cm.

lfdm. **5.99**



DILA 2

Terassenverbinder 200 Stk.

Edelstahl, inkl. 500 Schrauben, 17 mm

Pak. **149.99**



DILA C

Terassenverbinder 300 Stk.

Schwarz, inkl. 600 Schrauben, 22 mm

Pak. **199.99**



Spax-Terrassenschrauben V2A, antikbraun

5,0 x 50 mm VE 230 Stück inkl. Bit

Pak. **44.99**

5,0 x 60 mm VE 200 Stück inkl. Bit

Pak. **44.99**



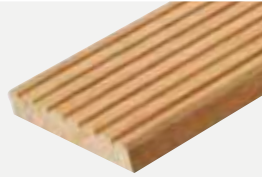

Kapur
25 x 145 mm,
2-seitig gehobelt,
1-seitig Anti-Slip-Profil,
Längen 244 - 488 cm.

Solange der Vorrat reicht.

lfdm. **7.99**



Kapur



INFORMATIONEN, TIPPS & WISSEN »

Alles rund um Ihre Terrasse finden
Sie auf: holzzentrum.de



Bangkirai select

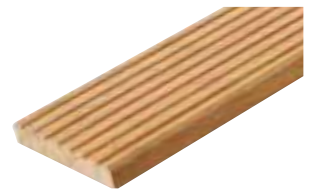

Bangkirai select
25 x 145 mm, 2-seitig gehobelt,
1-seitig Anti-Slip-Profil,
1-seitig fein geriffelt,
nachgetrocknet, farblich sortiert,
Längen von 244 - 488 cm.

lfdm. **9.99**



Bangkirai select
35 x 145 mm, 2-seitig gehobelt,
1-seitig Anti Slip Profil, 1-seitig glatt,
nachgetrocknet, farblich sortiert.
Längen nach Verfügbarkeit.

lfdm. **15.99**

Bangkirai select
45 x 145 mm, 2-seitig gehobelt,
1-seitig Anti-Slip-Profil, 1-seitig fein geriffelt,
nachgetrocknet, farblich sortiert.
Längen nach Verfügbarkeit.

lfdm. **19.99**



Bangkirai Premium »glatt«
 25 x 145 mm, 4-seitig glatt gehobelt,
 Kanten gerundet, nachgetrocknet,
 farblich sortiert, Längen von 244 - 488 cm.

lfdm. **10.49**





Robinie – natürlich dauerhaftes Holz mit Charakter

Die Robinie oder "falsche Akazie" ist bekannt für ihre Verwendung im Freien. Es ist das dauerhafteste europäische Holz ohne jegliche Chemiezugabe. Es ist immer die erste Wahl, wenn es darum geht, Tropenhölzer zu vermeiden.

Wie Kastanie und Eiche hat es einen warmen gelben bis grünlich-gelben Farbton, ist aber wesentlich haltbarer. Das Kernholz nimmt schnell eine goldbraune Färbung an und bekommt im Laufe der Zeit eine Patina mit silbergrauen Reflektionen.

Es ist sehr haltbar und wird häufig für Arbeiten im Freien verwendet, insbesondere für die Herstellung von Weinpfehlen und neuerdings auch für Terrassendielen.

Ursprünglich aus den Appalachen an der Ostküste der Vereinigten Staaten stammend, wurde die Robinie im 17. Jahrhundert durch Jean Robin, Botaniker von König Heinrich IV. von Frankreich, in Europa eingeführt. Sie entwickelte sich in ganz Europa in gemäßigten Klimazonen, in geringer Höhe und auf leichten, gut durchlüfteten Böden.

Unsere Robinie stammt aus den ungarischen Wäldern, wo der Wuchs geradliniger ist, eine weit verbreitete Art, die 20% des Waldbestands ausmacht, im Vergleich zu 1% in Deutschland und Frankreich.

Seine lieblichen Blüten produzieren große Mengen an Nektar, der von den Bienen geschätzt wird, um einen klaren, einblütigen Honig mit einem feinen Duft zu produzieren.

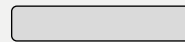

Terrassendiele Robinie Premium
22 x 120 mm, 4-stg. glatt, Kanten gerundet,
keilgezinkt, Längen 300 und 400 cm.

lfdm. **13.49**

Alles, was Sie wissen müssen

- 2-seitig glatt
- Astiges, lebendiges Holz
- Keilgezinkt, daher stabil
- helle, abwechslungsreiche Farbgebung
- sehr haltbar
- zur Verschraubung von oben
- nicht zur statisch tragenden Verwendung (wg. Keilzinkung) geeignet





Thermo Esche Terrassendielen

Die thermische Behandlung ist eine Methode zur natürlichen Aufwertung von Holz. Die Wärmebehandlung frei von Chemikalien macht das Holz extrem langlebig und stabil für den Innen- und Außenbereich, verleiht ihm einen wunderbar tiefen Farbton und bringt seine natürliche Schönheit zur Geltung. Im Gegensatz zur chemischen Imprägnierung wird durch die thermische Behandlung das Holz im gesamten Bereich veredelt, nicht nur an der äußeren Oberfläche. Das Ergebnis sind Bretter, die in jeder Hinsicht stabil und langlebig sind.



Thermo Esche Endlosdielen

20 x 118 mm, FSC® zertifiziert, Oberfläche glatt gehobelt, seitlich genutet für Teni-Clip, kopfseitig mit Nut und Feder. Dauerhaftigkeitsklasse 1.

Längen 180, 150, 210, 240, 270, 300, 330 und 360 cm.

lfdm. **12.99**

Thermo Esche Terrassendiele/Abschlussbrett

20 x 90 mm, Oberfläche glatt gehobelt. Seitlich ungenutet und ohne kopfseitige Nut- und Federverbindung. Dauerhaftigkeitsklasse 1. Länge 300 cm

lfdm. **11.99**

Teni-Clip für Holz Unterkonstruktion

Kunststoff schwarz, Clip zur unsichtbaren und reversiblen Befestigung für Thermo esche 20 x 118 mm. Auch als Anfangsclip geeignet. Paket a 80 St.

Pak. **89.99**

Teni-Clip für Aluminium Unterkonstruktion

Kunststoff schwarz, Clip zur unsichtbaren und reversiblen Befestigung für Thermo esche 20 x 118 mm. Auch als Anfangsclip geeignet. Paket a 80 St.

Pak. **89.99**



Bambus – ein innovatives Material für eine natürliche Terrasse

Der Bambus wird zerfasert und dann in Öfen bei hohen Temperaturen behandelt. Diese Behandlung wandelt den in der Pflanze vorhandenen Zucker um und macht die Fasern unempfindlich gegen Insekten- und Pilzbefall. Bei 150°C nehmen die Fasern eine honigfarbene Färbung an. Die SAMBA-Dielen profitieren von einer exklusiven und patentierten Behandlung, die ihnen eine helle Farbe und eine verbesserte Haltbarkeit verleiht. Die SAMBA-Dielen sind mit einer wasserbasierten Öloberfläche erhältlich und werden mit Hilfe der unsichtbaren Cobra® Hybrid 7-22 Clips verlegt. Zusätzlich wird unter der Öloberfläche noch ein Pilzschutz eingebracht. Angesichts des Drucks auf die Waldressourcen ist es wichtig, für bestimmte Verwendungszwecke Alternativen zu Holz anzubieten. FelixWood Bambus ist eine hervorragende Alternative.



Terrassendiele Thermo Bambus Samba

Thermisch behandelt, seitlich genutet, naturhell vorgeölt, Systemdiele 255 cm Länge zur Endlosverlegung. 19 x 139 mm, 1-seitig glatt / 1-seitig grob genutet

lfdm. **13.99**

Samba Verlegeclip »Hybrid«

90 Clips inkl. Schrauben, geeignet für Hartholz- und Aluminium-Unterkonstruktion. (2661)

Pak. **66.99**

Bambus ist eine sehr schnell wachsende Pflanze. Manche Triebe können pro Tag um mehrere Dutzend Zentimeter wachsen. In der Regel dauert es weniger als fünf Jahre, bis die Pflanze ausgewachsen ist und genutzt werden kann. Wenn sie abgeschnitten wird, bildet die Bambuswurzel (Rhizom) neue Sprossen, die die Pflanzung regenerieren. Bambus ist von Natur aus langlebig. Die Hochtemperaturbehandlung macht ihn stabil für vielseitige Anwendungen wie Terrassen und Fassaden. Der Thermo-Bambus weist somit technische Besonderheiten in Bezug auf Haltbarkeit und Widerstandsfähigkeit auf, die exotischen Hölzern sehr nahe kommen.

Die Verlegung ist einfach und schnell:

Der asymmetrische Clip wird in die Nut der Diele eingeklickt. Eine Seite ist mit drei Krallen versehen, um einen guten Halt der Dielen zu gewährleisten, die andere Seite ist glatt, um das Einfügen der nächsten Diele zu erleichtern. Außerdem ist die Schraube selbstbohrend in Hartholz (bis Gewichtsklasse Bangkirai) und Aluminium bis 3 mm. Es ist nicht nötig, die Balken vorzubohren. Das spart mehr als 30 % Zeit im Vergleich zu einem Standardclip.





MOSO® Bamboo X-treme® Die zertifizierten und nachhaltigen Bambus Terrassendielen

Mit den Terrassendielen MOSO® Bamboo X-treme® aus natürlich gewachsenem Bambus, gestalten Sie traumhafte Außenbereiche. Bamboo X-treme® Terrassendielen sind aufgrund der schönen Optik und Haptik des natürlichen Bambusmaterials eine echte Alternative zu Tropenhölzern. Bamboo X-treme® ist verfügbar als: Terrassendiele, Fassadenprofil, Zaunelement und Möbel-Konstruktionsbalken.



Terrassendiele Bamboo X-treme »Aktionsdiele«
thermisch behandelt, seitlich genutet, vorgeölt,
Systemdiele 185 cm Länge zur Endlosverlegung.
18 x 124 mm, 1-seitig glatt / 1-seitig geriffelt.

lfdm. **9.99**

Nur solange der Vorrat reicht.

- haltbar und hart
- stabil
- einfache Verlegung
- ökologisch
- schöne Optik
- CO₂-neutral
- Brandschutzklassifizierung



Terrassendiele Bamboo X-treme »Gripdiele«
rutschhemmende Terrassendiele, thermisch
behandelt, seitlich genutet, vorgeölt, Systemdiele
185 cm Länge zur Endlosverlegung.
20 x 137 mm, 1-seitig glatt / 1-seitig geriffelt.

lfdm. **18.39**

MOSO Bamboo X-treme rutschhemmende Terrassendielen enthalten zwei rutschhemmende Epoxid/Sand Streifen, die in eine Schwalbenschwanznut eingefügt sind, um extrem rutschhemmende (R13) Eigenschaften zu gewährleisten.

Passendes Zubehör (Klammern, Schraube etc.) finden Sie auf der folgenden Seite.





Foto: ©mosa



Terrassendiele Bamboo X-treme
thermisch behandelt, seitlich genutet, vorgeölt,
Systemdiele 185 cm Länge zur Endlosverlegung.

20 x 137 mm,
1-seitig glatt/1-seitig geriffelt lfdm. **12.59**

20 x 155 mm,
1-seitig glatt/1-seitig geriffelt lfdm. **14.89**



20 x 155 mm, 1-seitig bombiert,
Besonderheit: Diele kann ohne Gefälle
verlegt werden lfdm. **15.69**

20 x 178 mm,
1-seitig glatt/1-seitig geriffelt lfdm. **17.69**

20 x 208 mm,
1-seitig gebürstet/1-seitig fein geriffelt lfdm. **21.99**



unbewittert



Abschluß- und Treppenkantenprofil
glatte Oberfläche, 1850 x 6 5x 30 mm lfdm. **11.69**

Unterkonstruktion Bamboo X-treme
thermisch behandelt, allseitig glatt.
40 x 60 mm, Länge 244 cm lfdm. **11.09**



Abschlussprofil Bamboo X-treme
thermisch behandelt, 1-seitig glatt/1-seitig
geriffelt, seitlich ungenutet. 20 x 137 mm,
Länge 185 cm lfdm. **13.99**



Bewitterungsdauer 3 Monate



Mittelklammer Bamboo X-treme
Edelstahl braun asymmetrisch, 90 Stück,
inkl. Schrauben 4,5 x 30 mm, 1 Bit. Pak. **47.59**

Start- und Endklammer Bamboo X-treme
Edelstahl braun, 90 Stück, inkl. Schrauben
4,5 x 30 mm, 1 Bit. Pak. **12.29**



Bewitterungsdauer 12-18 Monate

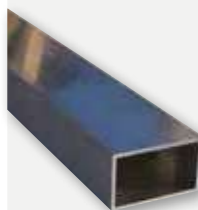

Schraube für Aluminium Unterkonstruktion
braun, 200 Stück, 4,2 x 16 mm Pak. **62.99**

WOCA Terrassenöl Teak 2,5 Liter **68.99**

Aluminium Unterkonstruktion
50 x 30 mm, 2 mm Wandstärke, blank.
Länge 600 cm lfdm. **7.49**



Foto: ©moso

**Haltbar und hart**

Die einzige Bambus Terrassendielen mit Dauerhaftigkeitsklasse 1 (EN350) getestet nach CEN/TS 15083-2 (Simulation des Freilandtests). Extrem hart: Brinell >9,5 kg/mm².

**Ökonomisch**

Einfach und schnell zu verlegen: Kosteneinsparung bis zu 30 %! Geringer Verschnitt durch die Endlosverlegung.

**Schöne Optik**

Schöne natürliche Hartholz-Optik, edles Design. Natürliche Vergrauung (Patina), wenn nicht nachträglich geölt wird.

**Unerschöpfliche Ressource**

Bambus ist die am schnellsten wachsende Pflanze der Welt. Die Bambusrohre werden nach 5 Jahren geerntet, die Mutterpflanze wird dabei nicht geschädigt und treibt immer wieder neue Rohre aus.

**CO₂-neutral**

Eine offizielle LCA-Studie und CO₂-Analyse (ISO 14040/44) belegt, dass MOSO® Bamboo X-treme® über den gesamten Lebenszyklus hinweg CO₂-neutral ist.

**Brandschutzklassifizierung**

Bfl-s1 nach EN 13501-1, dadurch in vielen öffentlichen Objekten einsetzbar.



Foto: ©moso

Extrem nachhaltig

MOSO® Bamboo X-treme® bietet auch unter ökologischer Betrachtung deutliche Vorteile. So ist es beispielsweise während seines ganzen Lebenszyklus CO₂-neutral!

Die Verwendung von Bamboo X-treme® leistet einen Beitrag zu besseren LEED-, BREEAM- und DGNB-Zertifizierungen bei Green Building Objekten. Deshalb finden Sie weltweit in vielen nachhaltigen Bau-Projekten Bamboo X-treme® Terrassendielen und andere MOSO® Produkte.





Terrassendiele Gebirglärche, glatt

Gebirglärche

Entdecken Sie die natürliche Schönheit von kanadischem Holz aus den majestätischen Gebirgen. Die Gebirglärche, bekannt für ihr langsames Wachstum, bietet eine außergewöhnliche Qualität und Haltbarkeit. Mit ihren hervorragenden Eigenschaften wie hoher Festigkeit und natürlicher Resistenz gegen Verrottung und Schädlinge ist kanadisches Lärchenholz die perfekte Wahl für Ihre Terrasse. Erleben Sie die zeitlose Eleganz und die warme Ausstrahlung von kanadischem Holz.

- Dauerhaftigkeitsklasse 3-4 (mäßig dauerhaft)
- Wuchsgebiet an der kanadischen Westküste
- abwechslungsreiches Maserungs- und Astbild
- Farbunterschiede unterstreichen den natürlichen Charakter



Oberfläche genutet



Oberfläche glatt



Oberfläche geriffelt



Oberfläche gebürstet

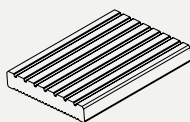

Terrassendiele Gebirglärche*

Natur, KD, Oberseite genutet,
Unterseite geriffelt.

Ca. 2,7 cm stark, 14,3 cm breit,
in den Längen 244 | 274 | 305 | 335 |
366 | 396 | 427 | 457 | 488 | 518 cm.
(BE 64653100)

lfdm. **10.71**
m² 74.90

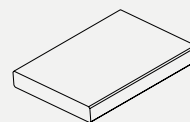

Terrassendiele Gebirglärche*

Natur, KD, Premium,
beidseitig glatt.

Ca. 2,7 cm stark, 14,3 cm breit,
in den Längen 244 | 274 | 305 | 335 |
366 | 396 | 427 | 457 | 488 | 518 cm.
(BE 64653200)

lfdm. **10.71**
m² 74.90



Terrassendiele Gebirglärche

Natur, KD, Oberseite gebürstet,
Unterseite glatt.

Ca. 2,7 cm stark, 14,3 cm breit,
in den Längen 244 | 274 | 305 | 335 |
366 | 396 | 427 | 457 | 488 | 518 cm.
(BE 64653300)

lfdm. **11.43**
m² 79.90

* 4 Stück pro Paket – Abgabe nur in vollen Paketen.



Terrassendiele Thermoholz Kiefer, gebürstet

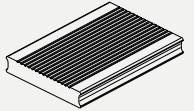

Terrassendiele Thermoholz Kiefer

Natur, Oberseite geriffelt, Unterseite glatt.

Ca. 2,5 cm stark, 14,0 cm breit,

in den Längen 360 | 390 | 420 | 450 | 480 cm.

(BE 64644900)

lfdm. **8.95**
m² 63.93

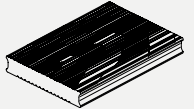

Terrassendiele Thermoholz Kiefer

Natur, Oberseite gebürstet, Unterseite geriffelt.

Ca. 2,5 cm stark, 14,0 cm breit,

in den Längen 360 | 390 | 420 | 450 | 480 cm.

(BE 64645000)

lfdm. **9.95**
m² 71.07



Terrassendiele Thermoholz Esche, gebürstet

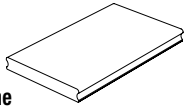

Terrassendiele Thermoholz Esche

Natur, beidseitig glatt. **Ca. 2,1 cm stark,**

14,5 cm breit, in den Längen 180 | 210 |

240 | 270 | 300 | 330 | 360.

(BE 64630700)

lfdm. **17.55**
m² 129.90



Terrassendiele Thermoholz Esche

Natur, Oberseite gebürstet, Unterseite glatt.

Ca. 2,1 cm stark, 14,5 cm breit, in den Längen

180 | 210 | 240 | 270 | 300 | 330 | 360.

(BE 64626300)

lfdm. **18.65**
m² 136.90

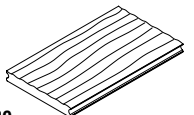

Terrassendiele Thermoholz Esche

Natur, Oberseite geschroppt, Unterseite glatt.

Ca. 2,1 cm stark, 14,5 cm breit, in den Längen

180 | 210 | 240 | 270 | 300 | 330 | 360.

(BE 64626100)

lfdm. **18.95**
m² 139.90

Clip SenoFix FT, Bedarf ca. 20 Stück / m²

für Holz-Unterkonstruktion, 100 Stk.

(BE 66531500)

Pak. **108.95**

für Alu-Unterkonstruktion, 100 Stk.

(BE 66531600)

Pak. **108.95**

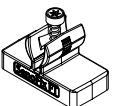



Nur das Beste für Ihr Holz

Holzterrassen-Reiniger

Hochwirksames Wischkonzentrat zur Reinigung aller Holzbodenbeläge im Außenbereich sowie für Sichtblenden, Zäune und Gartenmöbel aus Holz.



1 Liter ab **13.49**

Holz-Entgrauer Kraft-Gel

Tropfgehemmt und tiefenwirksam. Pastös eingestelltes Spezialreinigungsmittel zur Auffrischung und Reinigung von vergrautem Holz im Außenbereich (Terrassen, Holzfassaden, Gartenmöbel).



0,5 Liter **9.99**
2,5 Liter **47.99**

Anti-Rutsch Terrassen-Öl

Rutschhemmender Schlussanstrich für außen. Der Anstrich schützt gegen Schimmel-, Algen- und Pilzbefall.



2,5 Liter **88.99**



Terrassen-Öle

Dekorativer Holzschutz-Anstrich für Holzdecks und Gartenmöbel aus zahlreichen Edelhölzern. Terrassen-Öle glätten die Holzoberfläche und machen sie wasser- und schmutzabweisend.



0,75 Liter ab **22.99**
2,5 Liter ab **69.99**

004 Douglasien-Öl Naturgetönt	006 Bangkirai-Öl Naturgetönt	007 Teak-Öl* Farblos	009 Lärchen-Öl Naturgetönt	010 Thermoholz-Öl Naturgetönt
013 Garapa-Öl Naturgetönt	014 Massaranduba- Öl Naturgetönt	016 Bangkirai-Öl Dunkel	019 Terrassen-Öl Grau	021 Terrassen-Öl Mooreiche

*Farblose Holzanstriche schützen nicht vor den UV-Strahlen der Sonne (Vergrauung).

Info
Was ist WPC?

Wood Plastic Composite = Holz-Kunststoff-Gemisch sieht echtem Holz sehr ähnlich, ist aber viel wetter-resistenter und daher ideal im Außenbereich einsetzbar.

- Verbundwerkstoff aus Holzpartikeln, Kunststoff und Additiven (Zusätzen)
- UV-beständig und lange farbtensiv
- reduzierte Feuchtigkeitsaufnahme und wasserabweisend
- sehr resistent gegen Pilz- und Insektenbefall
- splitter- und astfrei
- glatte Oberfläche
- besonders pflegeleicht

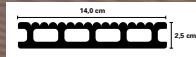

Unterkonstruktionsabstand (Achismaß) max. 30 cm



Unterkonstruktionsabstand (Achismaß) max. 30 cm

**WPC-Terrassendiele Hohlkammer**

Aus WPC (Holz-Kunststoff-Gemisch), Anthrazit oder Braun. Ca. 2,5 cm stark, 14 cm breit, 300 cm und 400 cm lang. 1-seitig fein genutet, die andere Seite gebürstet.

lfdm. **6.49**

WPC Unterkonstruktionsbalken

40 x 60 mm, Hohlkammer anthrazit. 6 mm Wandstärke, mit Schraubkanal. Länge 400 cm (o.Abb.)

lfdm. **5.99**

Passende Metall-Clips

100 Stück inkl. Schrauben.

Pak. **45.99**

(Bedarf je m² ca. 29 Clips)

BPC-Terrassendielen

Die innovativen BPC-Terrassendielen bestehen aus zwei Hauptbestandteilen: Bambus und recyceltem Kunststoff. Daher rührt der Name, BPC = Bambus-Polymer-Composite.

Bambus ist eine der am schnellsten wachsenden Pflanzen der Welt und ein hoch regenerativer Rohstoff. Für BPC werden ausschließlich Bambusfasern aus den Sägenebenprodukten der Bambusindustrie verwendet. In Kombination mit dem recycelten Kunststoff, welcher z.B. aus alten Shampooflaschen gewonnen wird, entsteht ein homogener Werkstoff mit beeindruckenden Eigenschaften. BPC benötigt keine Einpflege nach der Verlegung und auch das jährliche Nachölen entfällt. Die Terrassendielen sind in hohem Maße UV-stabil und wetterfest.

Bei der Produktion der Terrassendielen aus BPC gibt es keine umweltbelastenden Prozesse und die Terrassendielen sind zu 100% wiederverwertbar.

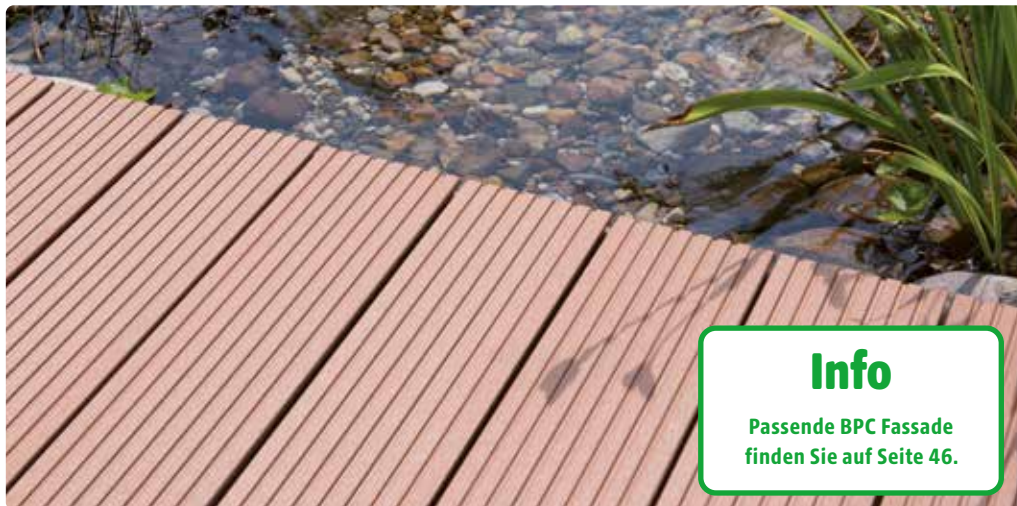

Info

Passende BPC Fassade
finden Sie auf Seite 46.

Übersicht der Produktvorteile von BPC-Terrassendielen:

- splitterfrei
- fertige Oberfläche
- umweltfreundlich
- rutschhemmend
- verdeckte Verschraubung
- vergraut nicht
- einfache Verlegung
- recycelbar

Befestigungsset BPC Metall

Inkl. 50 Klammern
und 50 Schrauben.

Pak. **32.99**



Starterset BPC Metall

Inkl. 25 Anfangsklammern
und 25 Schrauben.

Pak. **19.99**



Mittelklammer

Metall schwarz (o. Abb.)
für BPC auf Alu Unterkonstruktion,
100 Stück inkl. selbstschneidender
Schrauben.

Pak. **64.99**

Anfangs- und Endklammer

Metall schwarz (o. Abb.)
für BPC auf Alu Unterkonstruktion,
25 Stück inkl. selbstschneidender
Schrauben.

Pak. **16.49**



Ebony

Mahagoni

Silver Cedar

BPC Terrassendiele Pro Innovation

25 x 145 mm Hohlkammer, Kombi-Profil, 1-seitig, Anti-Slip-Profil, 1-seitig, fein geriffelt. Längen: 400 / 500 cm.

lfdm. **8.49**

BPC Abschlussprofil

10 x 65 mm, 1-seitig glatt, 1-seitig, fein genutet.
Länge: 400 cm. (o. Abb.)

lfdm. **6.99**

WPC Unterkonstruktionsbalken

40 x 60 mm, Hohlkammer anthrazit. 6 mm Wandstärke,
mit Schraubkanal. Länge 400 cm (o. Abb.)

lfdm. **5.99**



WPC – langlebig und pflegeleicht

WPC (Wood-Plastic-Composite) ist ein Verbundstoff aus Holz und Kunststoff. Produkte aus WPC sind extrem langlebig und pflegeleicht – eine Behandlung mit Pflegeöl oder anderen Produkten ist nicht notwendig. Im Vergleich zu Vollkunststoff ist das Material fester und beständiger gegenüber Spalten- und Splitterbildung. Auch das Ausdehnungsverhalten bei Wärme ist bei dem Verbundstoff weniger stark ausgeprägt als bei reinen Kunststoffen.

Eigenschaften und Vorteile auf einen Blick:

- geringer Pflegeaufwand
- hohe Formstabilität
- geringes Risiko des Reißens und Splitters
- moderne Farben

pro SOLID

Die Terrassendielen pro Solid sind aus einem Holz-Kunststoff-Gemisch (WPC) gefertigt und verbinden damit die Vorteile von Holz und Kunststoff – sie bieten eine moderne Optik und sind sehr pflegeleicht.

Bei pro Solid kommt es aufgrund des innovativen Materials nur selten zu Riss- und Splitterbildung.

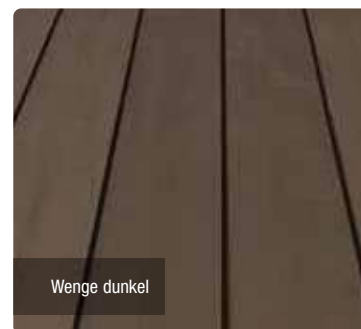
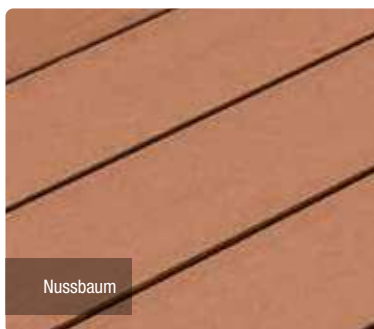

WPC Terrassendiele pro Solid

Nussbaum
19 x 140 mm, 1-seitig glatt /
1-seitig französisches Profil,
Längen 300 / 400 cm.

Ifdm. **9.99**



WPC Terrassendiele pro Solid

Wenge dunkel
19 x 140 mm, 1-seitig glatt /
1-seitig französisches Profil,
Längen 300 / 400 cm.

Ifdm. **9.99**



WPC Terrassendiele pro Solid

Hellgrau
19 x 140 mm, 1-seitig glatt /
1-seitig französisches Profil,
Längen 300 / 400 cm.

Ifdm. **9.99**



Alle Längen nach Verfügbarkeit.

WPC Unterkonstruktionsbalken

40 x 60 mm, Hohlkammer anthrazit. 6 mm
Wandstärke,
mit Schraubkanal. Länge 400 cm (o.Abb.)

Ifdm. **5.99**

Mittelklammer

Edelstahl schwarz
100 Stück, inkl. Schrauben

Pak. **51.99**

Fixierfix Clip

75 Stück, inkl. Schrauben

Pak. **24.99**

Start- und Endclip

16 Stück, inkl. Schrauben

Pak. **13.99**



**WPC Rundkammer-Diele
Red Cedar**

Holzstruktur 1-seitig glatt, 1-seitig gebürst, 100% FSC® zertifiziert, 23 x 138 mm, Längen 300 / 400 / 500 cm.

Ifdm. **11.49****WPC Rundkammer-Diele
Multibrown wild**

Holzstruktur 1-seitig glatt, 1-seitig gebürst, 100% FSC® zertifiziert, 23 x 138 mm, Längen 300 / 400 / 500 cm.

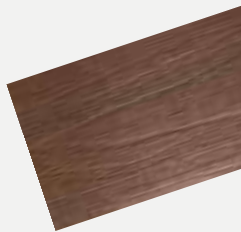
Ifdm. **11.49****WPC Rundkammer-Diele
Multigrey dark**

Holzstruktur 1-seitig glatt, 1-seitig gebürst, 100% FSC® zertifiziert, 23 x 138 mm, Längen 300 / 400 / 500 cm.

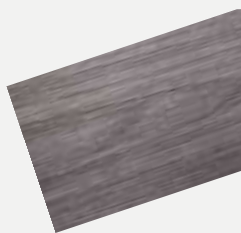
Ifdm. **11.49****WPC Rundkammer-Diele
Multigrey light**

Holzstruktur 1-seitig glatt, 1-seitig gebürst, 100% FSC® zertifiziert, 23 x 138 mm, Längen 300 / 400 / 500 cm.

Ifdm. **11.49****Abschlussbrett massiv**

23 x 138 x 3000 mm, Farben: Multigrey light, Multigrey dark, Multibrown wild, 1-seitig gebürst, Holzstruktur 1-seitig glatt.

Ifdm. **17.49****WPC Verlegeclips**

»Hybrid«
90 Clips inkl. Schrauben, geeignet für Hartholz- und Aluminium-Unterkonstruktion.

Pak. **61.49**

Red Cedar



Multigrey light



Multibrown wild

WPC-Rundkammer – viel Vergnügen, wenig Arbeit!

Mit der einzigartigen Schutzschicht macht Ihnen das WPC-Rundkammer-Deck das Wohnen im Garten ganz leicht:

- Schmutz hat keine Chance – auch Rotwein und Fett nicht
- einfach feucht wegwischen – fertig. Keine „bleibenden Erinnerungen“
- keine Verfärbungen durch Witterung, auch nicht bei Halbüberdachung
- beidseitig verwendbar, einmal glatt, einmal „echte“ Holzstruktur
- durch gebürstete Oberfläche echtes „look-n-feel“ von Holz
- Freigegeben für eine Verlegung ohne Gefälle
- vier Farbtöne, zwei Längen, zwei Breiten – jede Terrasse gelingt!



Multigrey dark

Schutz

Einfach mit einem feuchten Tuch wegwischen und hartnäckige Flecken wie Ketchup und Öl werden rückstandslos beseitigt.



WPC Rundkammer-Breitdielen

Multigrey light

Holzstruktur 1-seitig glatt, 1-seitig gebürst,
100% FSC® zertifiziert,
23 x 210 mm, Längen 400 / 500 cm.

lfdm. 16.99



Multigrey light



WPC Rundkammer-Breitdielen

Multigrey dark

Holzstruktur 1-seitig glatt, 1-seitig gebürst,
100% FSC® zertifiziert,
23 x 210 mm, Längen 400 / 500 cm.

lfdm. 16.99



WPC Rundkammer-Breitdielen

Teak

Holzstruktur 1-seitig glatt, 1-seitig gebürst,
100% FSC® zertifiziert,
23 x 210 mm, Längen 400 cm.

lfdm. 16.99



Teak

**WPC massiv Diele****Vintage Grey / Brown / Lightgrey**

23 x 138 mm, 1-seitig Holzstruktur / 1-seitig
glatt, Längen: 300 / 400 / 500 cm.

lfdm. **13.99**

Abschlussbrett massiv**Grey / Brown / Lightgrey**

23 x 138 x 3000 mm.

lfdm. **17.49**

**Passende Clipse finden Sie auf
der nebenstehenden Seite.**



WPC ULTRASHIELD® – die Schutzschicht macht den Unterschied

Im Gegensatz zu herkömmlichem WPC sind unsere UltraShield® Terrassendielen und Zaunprofile mit einer Schutzschicht ummantelt, die keine Holzanteile enthält. Durch die reine, gebürstete PE-Schicht an der Oberfläche werden viele Probleme vermieden, die sonst bei WPC und Holz häufig anzutreffen sind:

- keine Verfärbungen durch UV-Einfluss, selbst bei Halbüberdachungen keine „Wetterkante“
- keine Schmutzanhaftung. Wischen Sie Ihre Terrasse einfach wie einen Wohnzimmerboden, fertig
- selbst hartnäckige Verschmutzungen, wie die Reste einer Grillparty, sind mit kleinstem Aufwand zu reinigen
- auch Rotwein / Fett hinterlassen „keine bleibenden Erinnerungen“
- natürlich splitterfrei, auch für zarte Kinderfüße



WPC Vintage

Diese Diele begeistert Jung und Alt – Moderner used-look von verwittertem Bangkirai, kombiniert mit den tollen Eigenschaften unserer WPC Dielen.

- gebürstet wie verwittertes Bangkirai
- splitterfrei
- leicht zu reinigen
- keine Farbveränderung
- kann ohne Gefälle verlegt werden
- von Holz kaum zu unterscheiden



WPC massiv Breitdiele
Vintage Grey / Brown / Lightgrey
 23 x 210 mm, 1-seitig Holzstruktur / 1-seitig
 glatt, Längen: 300 / 400 / 500 cm.

lfdm. **19.99**

Abschlussbrett massiv
Grey / Brown / Lightgrey
 23 x 138 x 3000 mm.

lfdm. **17.49**

WPC Verlegeclips »Hybrid«
 90 Clips inkl. Schrauben, geeignet
 für Hartholz- und Aluminium-Unter-
 konstruktion.

Pak. **61.49**



AUSFÜHRUNGEN / PROFILE

Randdiele 23 x 138 mm

Massivdiele 23 x 138 mm

Massivdiele 23 x 210 mm

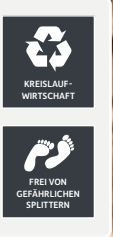

Leben ist draußen – draußen ist megawood®

megawood® HOLZART Dielen werden ausschließlich in Deutschland hergestellt. Unsere Produkte sind weltweit einzigartig. Sie bestehen aus bis zu 75 Prozent Naturfasern der Hobel und Sägeindustrie und stammen aus nachhaltig bewirtschafteten Holzbeständen. Veredelt werden sie von uns mit 25 Prozent Polymeren und Additiven.

Holz ist gut – und wir machen es noch besser.



Terrassenplanung mit Tablet & PC

Wer statt mit Bleistift und Papier lieber am Computer plant, der sollte sich im Internet unseren megaplaner ansehen. Digital ist eben doch besser – und vor allem einfacher! Der Planer beherrscht exakt alle megawood® Aufbauregeln und generiert eine millimetergenaue 3D-Ansicht der geplanten Terrasse. Jedes Ihrer Projekte erhält eine individuelle Planungsnummer, mit der Sie bei Ihrem Fachhändler vor Ort ein maßgenaues Angebot erhalten.

- megaplaner pro (erweiterte Funktionalitäten)
- Materialliste & Bauzeichnung



Den Terrassenplaner und den Downloadlink zur megawood® 3D-App finden Sie unter diesem QR-Code oder unter: www.megawood.com/megaplaner

Kindersicherheit inklusive



In einem europaweit anerkannten Kontrollverfahren prüfte die EPH GmbH unseren Holzwerkstoff auf seine Materialeigenschaften. Dabei wurde die Freisetzung gefährlicher Schwermetalle nach den strengen Richtlinien der Norm DIN EN 71-3 unter die Lupe genommen. Diese Norm beinhaltet genaue Vorgaben für die Zulassung von Kinderspielzeug und ist besonders streng.



	BRONZE	SILBER	GOLD	PLATIN
Materialgesundheit*			✓	✓
Kreislauffähigkeit			✓	
Erneuerbare Energien			✓	
Wassermanagement			✓	
Soziale Verantwortung			✓	



Wenn eines ganz bestimmt in unseren Genen liegt, dann ist es das Cradle to Cradle®-Prinzip, dass jede Ressource als Nährstoff für einen neuen Lebenszyklus dient. Cradle to Cradle® beschreibt einen Stoffkreislauf, in dem Produkte bzw. Rohstoffe in immer wiederkehrenden Kreisläufen „Von der Wiege zur Wiege“ zirkulieren. Bei megawood® durchlaufen die GCC (German Compact Composite) Holzwerkstoff-Produkte einen technischen Kreislauf, sodass aus ihnen immer wieder neue Produkte hergestellt werden. Dafür haben wir ein spezielles Rücknahmesystem installiert, um die seit 2005 aus GCC hergestellten megawood® Produkte wieder in den Stoffkreislauf zurückzuführen.



CLASSIC – aber nicht alltäglich

CLASSIC Terrassendielen passen einfach überall hin. Das megawood® Kombidielenprofil erlaubt eine beidseitige Verlegung.

Lagerware



CLASSIC
21 x 145 mm,
L.: 300 / 360 / 420 / 480 / 540 / 600 cm,
geriffelt / genutet

lfdm. **16.79**
m² 109.74

Nussbraun
Basaltgrau
Naturbraun



CLASSIC
21 x 145 mm,
L.: 300 / 360 / 420 / 480 / 540 / 600 cm,
geriffelt / genutet

lfdm. **17.69**
m² 115.62

Schiefergrau
Lavabraun



CLASSIC Jumbo
21 x 242 mm,
L.: 420 / 480 / 600 cm,
geriffelt / genutet

lfdm. **31.99**
m² 127.96

Nussbraun
Basaltgrau
Naturbraun



CLASSIC Jumbo
21 x 242 mm,
L.: 420 / 480 / 600 cm,
geriffelt / genutet

lfdm. **33.99**
m² 135.96

Schiefergrau
Lavabraun



CLASSIC – die Andere

Enthält mind. 50% Holzfasern aus nachhaltig bewirtschafteten Waldbeständen und einen Zusatz von bis zu 30% wiederaufbereiteten Kunstharz.

CLASSIC
21 x 145 mm,
L.: 420 / 480 / 600 cm,
geriffelt oder genutet

lfdm. **14.99**
m² 97.97

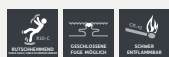

SIGNUM – natursigniert

Die megawood® SIGNUM Terrassendielen sind „natursigniert“. Neben der strukturiert gehobelten Oberseite zeigt jede Terrassendiele eine einzigartige feingezeichnete Maserung. Zusätzlich versehen wir die Oberfläche mit einer Politur als Erstschutz für den Transport, die Verlegung und die ersten Wochen der Benutzung. Diese Politur trägt sich mit der Zeit ab und die Diele entwickelt ihre eigene, natürliche Patina durch Bewitterungseinflüsse. Auf diese Weise entsteht ein edles und hochwertiges Produkt. Die schmalen Fugen sorgen für ein harmonisches Terrassenbild.



EXKLUSIVES BESTELLSORTIMENT

Muskat
Tonka

SIGNUM
21 x 145 mm,
L.: 360 / 420 / 480 / 540 / 600 cm,
einseitig, oszillierend gehobelt,
polierte Oberfläche, 5 mm Fuge

lfdm. **19.99**
m² 133.27



EXKLUSIVES BESTELLSORTIMENT

Muskat
Tonka

SIGNUM Jumbo
21 x 242 mm,
L.: 360 / 420 / 480 / 540 / 600 cm,
einseitig, oszillierend gehobelt,
polierte Oberfläche, 5 mm Fuge

lfdm. **37.59**
m² 152.19



PREMIUM / PREMIUM PLUS – natürlich gehobelte Oberfläche

Einzigartig wie die Natur selbst: die individuell gehobelten Dielenoberflächen unserer megawood® PREMIUM Terrassendielen. In einem patentierten Hobelverfahren erhalten sie ihre lebendige Struktur – das macht unser Produkt unverwechselbar. Entdecken Sie diese besondere Oberflächenstruktur im Spiel des Lichtes.

 <p>EXKLUSIVES BESTELLSORTIMENT</p> <p>Nussbraun Basaltgrau Naturbraun</p> <p>PREMIUM 21 x 145 mm, L.: 420 / 480 / 600 cm, oszillierend gehobelte Oberseite</p> <p>lfdm. 19.19 m² 125.42</p>	 <p>EXKLUSIVES BESTELLSORTIMENT</p> <p>Schiefergrau Lavabraun</p> <p>PREMIUM PLUS 21 x 145 mm, L.: 420 / 480 / 600 cm, oszillierend gehobelte Oberseite</p> <p>lfdm. 21.29 m² 139.15</p>
 <p>EXKLUSIVES BESTELLSORTIMENT</p> <p>Nussbraun Basaltgrau Naturbraun</p> <p>PREMIUM Jumbo 21 x 242 mm, L.: 420 / 480 / 600 cm, oszillierend gehobelte Oberseite</p> <p>lfdm. 36.09 m² 144.36</p>	 <p>EXKLUSIVES BESTELLSORTIMENT</p> <p>Schiefergrau Lavabraun</p> <p>PREMIUM PLUS Jumbo 21 x 242 mm, L.: 420 / 480 / 600 cm, oszillierend gehobelte Oberseite</p> <p>lfdm. 39.59 m² 158.36</p>

abZ (allg. bauaufsichtliche Zulassung) für die Farben Nussbraun und Basaltgrau

Unterkonstruktion, Befestigungsmaterial und andere wichtige Zubehörteile entnehmen Sie bitte dem megawood®-Magazin oder den Bauplänen.

Allgemeine bauaufsichtliche Zulassung (abZ)

Für die DYNUM 25 x 293 mm (Cardamom & Nigella) und die PREMIUM Jumbo (Nussbraun & Basaltgrau) wurde die allgemeine bauaufsichtliche Zulassung vergeben, die ohne Einschränkung praktikabel am Bau verwendet werden kann.



Weitere wichtige Hinweise finden Sie auf unserer Homepage unter: www.megawood.com/abz

DYNUM – unverwüstlich schön

Dynamisch verwehte Dünen der Sahara haben uns zu einer Diele mit unverwechselbarer Optik inspiriert. Lassen Sie sich von der DYNUM Terrassendiele auf Ihrer Terrasse begeistern und erleben Sie bei unterschiedlichem Lichteinfall die faszinierende Ausstrahlung. Für Ihren schönsten Platz im Garten sowie für Projekte in Hotels, in Biergärten oder in Kindergärten ist DYNUM die richtige Wahl. Der homogene, durchgefärbte Holzwerkstoff ohne zusätzliche Kunststoffschicht hält höchsten Beanspruchungen stand und ist besonders strapazierfähig.

 <p>EXKLUSIVES BESTELLSORTIMENT</p> <p>Sel Gris Lorbeer Nigella Cardamom Ingwer</p> <p>DYNUM 21 x 242 mm, L.: 420 / 480 / 600 cm, einseitig, oszillierend gebürstet, poliert, 5 mm Fuge</p> <p>lfdm. 37.99 m² 153.81</p>	 <p>EXKLUSIVES BESTELLSORTIMENT</p> <p>Sel Gris Lorbeer Nigella Cardamom Ingwer</p> <p>DYNUM 25 x 293 mm, L.: 420 / 480 / 600 cm, einseitig, oszillierend gebürstet, poliert, 5 mm Fuge</p> <p>lfdm. 53.99 m² 181.17</p>
--	---



DYNUM Terrassendiele, Nigella, offene Fuge 5 mm

DELTA – außergewöhnliche Oberflächenstruktur

Die Oberfläche von Schiefer und die Struktur von Flussdel-tas hat uns zu dieser Terrassendiele inspiriert. Durch das natürliche, lebendige Muster ergibt sich je nach Tageszeit ein einzigartiges Spiel zwischen Licht und Schatten. Dabei weist die DELTA eine außergewöhnliche Oberflächenstruktur auf, welche eine Verlegung ganz ohne Gefälle ermöglicht.



DELTA Terrassendiele,
Lorbeer, offene Fuge 5 mm

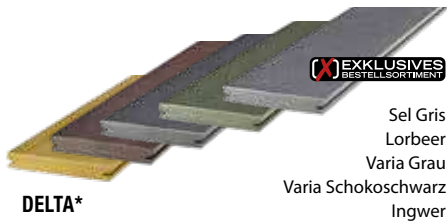

EXKLUSIVES BESTELLSORTIMENT
Sel Gris
Lorbeer
Varia Grau
Varia Schokoschwarz
Ingwer

DELTA*

21 x 145 mm,
L.: 420 / 480 / 600 cm,
einseitig mattiert-strukturiert,
5 mm Fuge

lfdm. **20.69**
m² 137.93



Lichtsystem

Setzen Sie mit megawood®
megalite stimmungsvolle
Lichtakzente. Sprechen Sie uns
an, wir beraten Sie gerne!

LED-Linear-Leuchten und -Spots



Konstruktionsbalken
80 x 60 mm,
L.: 400 cm

lfdm. **19.19**



Konstruktionsbalken
40 x 60 mm,
L.: 360 cm

lfdm. **13.69**



UK-Befest. Schrauben
7,5 x 92 mm
7,5 x 132 mm
inkl. Bit und Bohrer
50 Stk./Paket

Pak. **73.99** (92 mm)
Pak. **79.29** (132 mm)



Verbindungsschuh
Grau, 28 x 76 mm,
für UK 40 x 60 mm,
L.: 360 cm

lfdm. **7.89**



Sicherungsband
auf Rolle,
L.: 100 cm

Rolle **26.69**



Lüftungsgitter
V2A gebürstet,
105 x 21 mm,
L.: 200 cm

lfdm. **62.59**



Hausanschlussprofil
21 / 25 mm
silber/bronze/anthrazit
L.: 400 cm

lfdm. ab **18.59**

Weitere wichtige Zubehörteile finden Sie unter: www.megawood.com



Rastklammer
einseitig, V2A oder
Normalstahl geschwärzt,
50 Stück/Paket
inkl. 17 Schrauben

Pak. **66.69**



Rastklammer-Rand
einseitig, V2A oder
Normalstahl geschwärzt,
25 Stück/Paket

Pak. **33.79**



Zammer
Montagehilfe für
einseitige Rastklammer

Stk. **29.59**



Clip schwarz
inkl. Schrauben und Bit,
V2A oder Normalstahl
geschwärzt,
50 Stück/Paket

Pak. **51.69**



Randclip
inkl. Schrauben und Bit,
V2A oder Normalstahl
geschwärzt,
25 Stück/Paket

Pak. **26.49**



Gummipad
100 x 60 mm

3 mm **2.29** Stk.
10 mm **3.49** Stk.
20 mm **5.79** Stk.



Scheuerpulver
Zur kraftvollen Reini-
gung von megawood®
Terrassendecks
(nur für GCC HOLZart)
Pack: 2000 g

Stk. **17.69**

Schrubber und Stiel auf Anfrage

VARIO FIX – das Deck aufgebaut

- schwimmende Verlegung dank Betonfüllung möglich
- geeignet für Dachterrassen
- Spannweiten von bis zu 1.000 mm sind mit VARIO FIX & dem Konstruktionsbalken 80 x 60 mm problemlos möglich
- Neigungsausgleich bis zu 10% realisierbar
- stufenlose Verstellbarkeit
- einfache Handhabung
- Kompatibel mit Konstruktionsbalken 40 x 60 mm



VARIO FIX I (40 - 143)
Schwarz,
70 x 295 x 148 mm,
mit Aufnahme für
UK 40 x 60 mm und
UK 80 x 60 mm

Stk. **11.39**



VARIO FIX II (44 - 242)
Schwarz,
70 x 295 x 148 mm,
mit Aufnahme für
UK 40 x 60 mm und
UK 80 x 60 mm

Stk. **14.19**

Den ausführlichen Bauplan für VARIO FIX finden sie unter: www.megawood.com

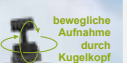

Achsabstand max. 1.000 mm
mit Konstruktionsbalken 80 x 60 mm

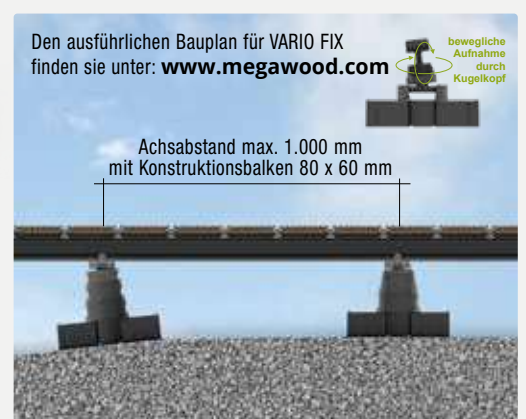

Holzfliese 31 x 31 cm Klassik

Sib. Lärche, 3 Deckbretter auf Kunststoffträger, Oberfläche glatt. Deckfläche ca. 33 x 33 cm.
Abgabe nur im 9er-Pack.
 1 Pak. entspricht ca. 1 m².



Paket **32.99**

Holzfliese 31 x 31 cm Schachbrett

Sib. Lärche, 36 Segmente auf Kunststoffträger, Oberfläche glatt. Deckfläche ca. 33 x 33 cm.
Abgabe nur im 9er-Pack.
 1 Pak. entspricht ca. 1 m².

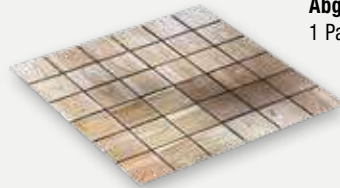

Paket **38.99**



Nadelholz-Fliese

Kiefer/Fichte, kesseldruckimprägniert, strukturgehobelt, ca. 50 x 50 cm, ca. 3,2 cm stark.

(80 ZL 887501)

Fliese **4.99**

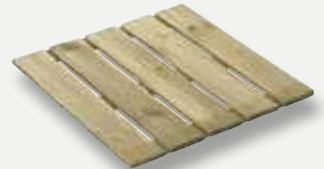

Akazienholz-Fliese Natur

Geölt, 12-Latten auf Kunststoffgitter, ca. 2,2 cm stark. Ca. 30 x 30 cm. **Abgabe nur im 6er-Pack. Nicht ständig im Programm.**

(ZL 889110)

Paket **17.99**



Akazienholz-Fliese Anthrazit

Geölt, 12-Latten auf Kunststoffgitter, ca. 2,2 cm stark. Ca. 30 x 30 cm. **Abgabe nur im 6er-Pack. Nicht ständig im Programm.**

(ZL 889121)

Paket **23.99**



* Alle mit „Kombi-System“ gekennzeichneten Fliesen sind miteinander kombinierbar.



Bangkirai Holzfliese
Natur, 2 x 15 mm Materialstärke,
50 x 50 cm.

Fliese **9.99**

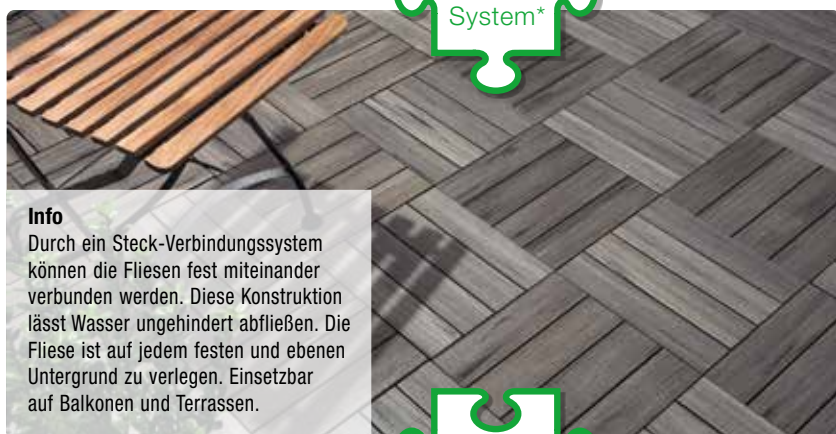
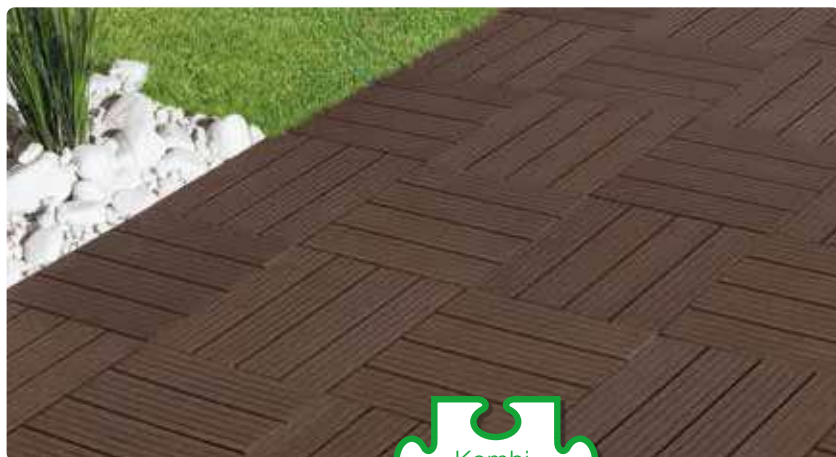

Info

Durch ein Steck-Verbindungssystem können die Fliesen fest miteinander verbunden werden. Diese Konstruktion lässt Wasser ungehindert abfließen. Die Fliese ist auf jedem festen und ebenen Untergrund zu verlegen. Einsetzbar auf Balkonen und Terrassen.



WPC-Fliese »Simply«

Deckleisten aus Holz-Kunststoff-Gemisch, auf Kunststoffgitter, ca. 2,2 cm stark, ca. 30 x 30 cm. In Braun und Dunkelgrau. **Abgabe nur im 6er-Pack. Nicht ständig im Programm.**

Braun

(ZL 887600)

Paket **20.99**

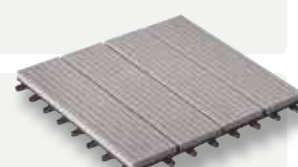

WPC-Fliese

Deckleisten aus Holz-Kunststoff-Gemisch, auf Kunststoffgitter, ca. 2,2 cm stark, ca. 30 x 30 cm. In Anthrazit oder Hellgrau. **Abgabe nur im 6er-Pack. Nicht ständig im Programm.**

Anthrazit

(ZL 887498)

Hellgrau

(ZL 887602)

Paket **26.99**



WPC-Fliese

Deckleisten aus Holz-Kunststoff-Gemisch, mit coextrudierter (profilummantelter) Oberfläche, glatt, gebürstet. Auf Kunststoffgitter, schwarz, ca. 2,2 cm stark. Ca. 30 x 30 cm. Farbton Bangkirai oder Anthrazitmix. **Abgabe nur im 6er-Pack. Nicht ständig im Programm.**

Bangkirai

(ZL 887990)

Anthrazitmix

(ZL 887991)

Paket **29.99**

* Alle mit „Kombi-System“ gekennzeichneten Fliesen sind miteinander kombinierbar.

Terrassenzubehör

Unverzichtbare Zubehörprodukte für die fachgerechte Verlegung von Terrassenböden bei unterschiedlichen Aufbausituationen. Unser Terrassenzubehör bietet konstruktiven Holzschutz, eine möglichst einfache Verlegung und Schutz vor Witterungseinflüssen.

Art.-Nr.	1 TERRASSENLAGER	empf. VK
7206	Terrassenlager 25-40 mm	5.59
7242	Terrassenlager 35-70 mm	5.69
7243	Terrassenlager 65-155 mm	6.89
7244	Terrassenlager 145-225 mm	7.99
6955	Adapter 80 mm für Terrassenlager	5.39
Einfacher Ausgleich von Gefälle und stufenloser Höhenausgleich.		
	2 ISOPAT	
806200200	Terrassenlager-Pads 200 x 200 x 6 mm, VPE à 10	13.49
6514	ISOPAT 60 x 90 x 20 mm, VPE à 12	10.99
6507	ISOPAT 90 x 90 x 8 mm, VPE à 24	10.99
6515	Ausgleichspat 60 x 90 x 3 mm, VPE à 60	19.99
6501	LOFTIS 77 mm breit, 8 mm dick, 2300 mm	9.99
	3 ISOSTEP	
9101	BIG ISOSTEP-CLIP 64 x 45 x 4000 mm	lfdm. 22.09
69104	ISOSTEP 40 x 23 x 1800 mm	31.69
	4 CLIPPER	
6888	Clipper - Terrassendielenbefestigung für Dielenbreite 120-150 mm mit Schrauben für Dielen in Stärke ab 25 mm	28.59
7142	Clipper - Terrassendielenbefestigung für Dielenbreite 120-150 mm mit Schrauben für Dielen in Stärke 25 mm auf Alu-Unterkonstruktion	28.59
Der Clipper ist eine unsichtbare Befestigung, dient als Abstandshalter zwischen den Dielen und bietet konstruktiven Holzschutz.		
	5 TERRAFIX	
6864	TERRAFIX Abstandshalter Bolzen 4 mm	27.49
6818	TERRAFIX Abstandshalter Bolzen 7 mm	27.49

TERRAFIX – Der clevere Distanzhalter für die sichtbare Verschraubung.



**Befestigungsschrauben für:
Terrassenlager an Holz + Alu UK**
Edelstahl, Senkkopf, Innenvielzahn,
Vollgewinde, Bohrspitze, 50 Stück pro Paket.
4,8 x 22 mm, Bit T25. (WG 8984)

Pak. ab **10.99**



für Terrassenlager
an Holz + Alu UK

Terrassenlager auf Beton und Stein
Dacromat beschichtet, Senkkopf
11 mm, Innenvielzahn, Fräs-gewinde.
7,5 x 30 mm, Bit T30. (WG 8983)

50 Stk. **13.49**



für Terrassenlager
auf Beton und Stein

FUN-Light – Das preiswerte Licht-Komplettsystem für Ihre Terrasse

Setzen Sie mit unseren FUN-Light-Sets Ihre Terrasse in das richtige Licht.

- durchdachtes Niedervolt-System
- ohne Handwerker einfach anzuschließen
- alle Verbindungen sind »klickbar«
- preiswert, schnell, attraktiv!

10 LED Leuchten warm-weiß (ww 1W/75lm)

45 mm Durchmesser, je Lampe 2-seitig
1m Kabel mit Schraubverbindung,
Trafo 30 Watt, IP 67.
(2057)

Set. **142.99**

10 LED Leuchten warm-weiß (ww 1,5W/110lm)

60 mm Durchmesser, je Lampe 2-seitig
1m Kabel mit Schraubverbindung,
Trafo 30 Watt, IP 67.
(2056)

Set. **152.99**

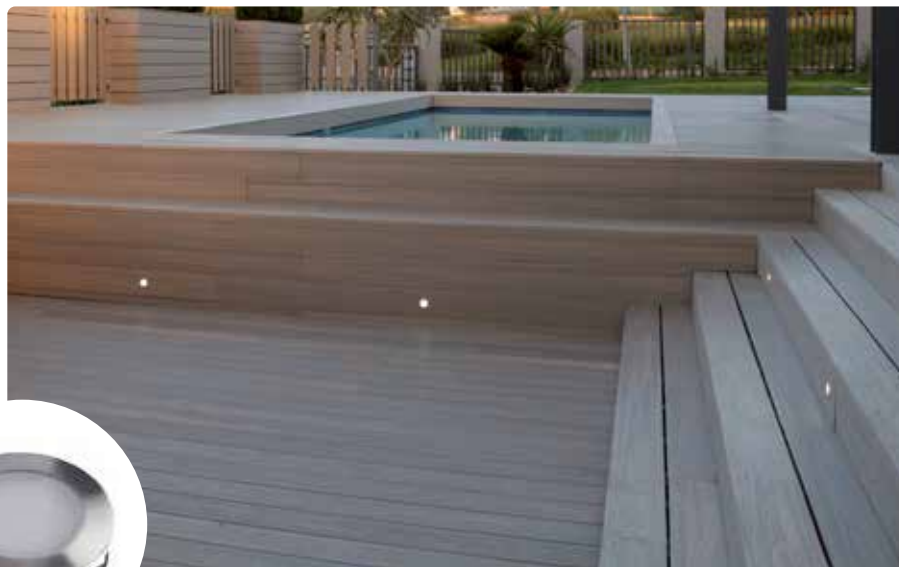

Owlia Lighting Set Alga, DM 80 mm

10 Spots Warmweiss, inkl. Trafo 30 W
LED, 1,5 W, IP 67 mit Kabel

(2398)

Set **238.99**



RGB Owlia Lighting Set Sofia, DM 45 mm

10 Spots RGB, inkl. Trafo 30 W,
inkl. Controller. LED, 1,5 W, IP 67
mit Kabel

(2058)

Set **198.99**



Owlia Lighting Spot, DM 70 mm

LUX Warmweiß, DC12V
LED, 1,5 W, IP 67 mit Kabel

(2554)

Stk. **63.99**



RGB Owlia Lighting Spot, DM 70 mm

LUX RGB, DC12V
LED, 1,5 W, IP 67 mit Kabel

(2555)

Stk. **66.99**



Owlia Lighting Spot, DM 42 mm

LUX Warmweiß, DC12V
LED, 1,5 W, IP 67 mit Kabel

(2556)

Stk. **30.99**



RGB Owlia Lighting Spot, DM 42 mm

LUX RGB, DC12V
LED, 1,5 W, IP 67 mit Kabel

(2557)

Stk. **36.99**



Owlia Lighting LED Dimmer für Warmweiß
mit Fernbedienung, IP 67

(2059)

Stk. **65.99**



Owlia Lighting Kabel 5 Meter für Warmweiß
IP 67

(2067)

Stk. **13.49**



RGB Owlia Lighting Kabel 5 Meter
RGB, IP 67

(2068)

Stk. **17.99**



T-Verbinder Warmweiß
IP 67

(2419)

Stk. **5.99**



RGB T-Verbinder
RGB, IP 67

(2420)

Stk. **7.49**

Universal-Terrassenverbinder für unsichtbare Befestigung

Unabhängig von der Dielengeometrie wird mit dem Terrassenverbinder DILA 2 eine zuverlässige und verdeckt liegende Befestigung aus Edelstahl einfach realisiert.

Für weiche und harte Werkstoffe geeignet wie z.B. Lärche, Cumaru, Ipe, Teak, Bangkirai, chemisch modifizierte und thermisch behandelte Holzarten. Der Fugenabstand zwischen den einzelnen Dielen ist an die Breite und Eigenschaften der Holzarten anzupassen. Die rückseitige Verschraubung der Verbinder an der Diele wird durch einen integrierten Montageanschlag erleichtert und dies ermöglicht eine einfache Positionierung. Ein frei wählbarer Fugenabstand und die nicht sichtbare Befestigung ergänzen das optisch perfekte Erscheinungsbild Ihrer Terrasse. Es wird kein zusätzlicher Start- und Endverbinder benötigt.

Das Befestigungssystem zeichnet sich durch eine Gleit- und Fixpunktmontage aus: Natürliches Quellen und Schwinden wird optimal und kontrolliert ausgeglichen. Die Unterkonstruktion kann aus Holz, holzähnlichen Werkstoffen oder aus Aluminium bestehen.

DILA 2

Terrassenverbinder 200 Stk.
Edelstahl, inkl. 500 Schrauben, 17 mm

Pak. **149.99**



DILA C

Terrassenverbinder 300 Stk.
Schwarz, inkl. 600 Schrauben, 22 mm

Pak. **199.99**



A&J-Terrassenschrauben Edelstahl gehärtet

5,0 x 40 mm Pak. 200 Stück

Pak. **34.99**

5,0 x 50 mm Pak. 200 Stück

Pak. **35.99**

5,0 x 50 mm Pak. 500 Stück

Pak. **85.99**

5,0 x 60 mm Pak. 200 Stück

Pak. **39.99**

5,0 x 60 mm Pak. 500 Stück

Pak. **89.99**



A&J-Terrassenschrauben V4A

5,5 x 70 mm Pak. 200 Stück

Pak. **89.99**

Spax-Terrassenschrauben V2A

5,0 x 40 mm VE 125 Stück inkl. Bit Pak. **24.99**

5,0 x 50 mm VE 60 Stück inkl. Bit Pak. **17.49**

5,0 x 50 mm VE 150 Stück inkl. Bit Pak. **32.99**

5,0 x 50 mm VE 230 Stück inkl. Bit Pak. **42.69**

5,0 x 50 mm VE 230 Stück inkl. Bit* Pak. **44.99**

5,0 x 50 mm VE 400 Stück inkl. Bit Pak. **69.99**

5,0 x 60 mm VE 50 Stück inkl. Bit Pak. **14.99**

5,0 x 60 mm VE 125 Stück inkl. Bit Pak. **29.99**

5,0 x 60 mm VE 200 Stück inkl. Bit Pak. **39.99**

5,0 x 60 mm VE 200 Stück inkl. Bit* Pak. **44.99**

5,0 x 60 mm VE 300 Stück inkl. Bit Pak. **69.99**

5,0 x 70 mm VE 100 Stück inkl. Bit Pak. **30.99**

5,0 x 80 mm VE 75 Stück inkl. Bit Pak. **29.99**

* antikbraun



SPAX Fugenlehren »Spacer«
4 Stück für je 4 Fugenbreiten:
4 - 5 - 6 - 7 mm

Set **6.99**



SPAX Verlegehilfe Kaiman pro Brettrichter

Zur einfachen Ausrichtung verzogener Deckbretter inkl. Einschraubschablone (Liner) und 4 Stück SPAX Fugenlehren »Spacer« für je 4 Fugenbreiten: 4 - 5 - 6 - 7 mm.
Im praktischen Koffer.

Stk. **129.99**



**Befestigungsschrauben für:
Terrassenlager an Holz + Alu UK**
Edelstahl, Senkkopf, Innenvielzahn,
Vollgewinde, Bohrspitze, 50 Stück pro Paket.
4,8 x 22 mm, Bit T25. (WG 8984)



für Terrassenlager
an Holz + Alu UK

Pak. ab **10.99**

Terrassenlager auf Beton und Stein
Dacromat beschichtet, Senkkopf
11 mm, Innenvielzahn, Fräsgewinde.
7,5 x 30 mm, Bit T30. (WG 8983)



für Terrassenlager
auf Beton und Stein

50 Stk. **13.49**



Hartholzversenker mit Tiefenstopp

Mit Inbusdruckschraube, inkl. 6-Kant-
Schlüssel und Holzbohrer 5 mm.
(WG 7851)

Stk. **29.99**

Aluminium-Unterkonstruktion- Versenker mit Tiefenstopp

Mit Inbusdruckschraube, inkl. 6-Kant-
Schlüssel und Metallbohrer.
(48818)

Stk. **29.99**



Wurzel-/Unkrautvlies

- verhindert Pflanzenwuchs unter der
Terrasse (ausgenommen Schachtel-
halm- und andere aggressive Unkraut-
arten)
- wasserdurchlässig

Wurzel-/Unkrautvlies

200 x 500 m
(6851)

17.99



HELPO Terrassenzwinge

Ein hilfreiches Montagezubehör für die Verlegung von Terrassendielen. Die flache Geometrie der Schnellspannvorrichtung verhindert ein Hochklappen der Terrassendielen und ermöglicht mühelos eine Spannkraft von ca. 150 kg. Um Terrassendielen auf Ihrer ganzen Länge in Form zu bringen, sollte pro Laufmeter Terrassendiele eine Terrassenzwinge verwendet werden. In Kombination mit der HELPO Montagehilfe wird eine gleichmäßige Fugenbreite mit gerade verlaufenden Terrassendielen erreicht.

Klemmbereich bis 970 mm, Fugeneingriff ab 3,0 mm,
Bündige Spannbacke für Start- und Enddiele
(33900001)

Stk. **59.99**

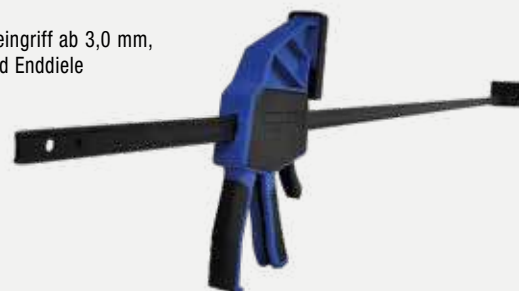

Stirnkantenwachs

- Reduzierung von Rissbildung und Schwind
- verhindert das Ausbluten von Exotenhölzern
- wasserabweisend
- einfache Verarbeitung
- witterungs- und UV-beständig
- silikon- und lösemittelfrei.

**Stirnkantenwachs
TERRACON 250 ml**
(6994)

19.49



SchutzTape

- schützt die Holz-Unterkonstruktion vor Witterung
- umschließt die eingedrehte Terrassenbauschraube
- geringer Montageaufwand da selbstklebend
- wasserabweisend
- beständig gegen UV-Strahlung

TERRAFLEX SchutzTape
75 x 2 mm für Holz-UK
(selbstklebend)
(7212)

10 m **17.69**



Terrassenlager Basic höhenverstellbar, einseitig, Kunststoff schwarz - Plus -

1	601FERAX-1	Verstellbereich: 10 - 20 mm	Stk. 2.99
2	601FERAX-2	Verstellbereich: 18 - 27 mm	Stk. 3.09
3	601FERAX-3	Verstellbereich: 35 - 60 mm	Stk. 3.29
4	601FERAX-4	Verstellbereich: 60 - 115 mm	Stk. 3.89
5	601FERAX-5	Verstellbereich: 115 - 220 mm	Stk. 4.59

Terrassenlager ISOPAT 6 x 200 x 200 mm, Gummigranulat-Unterlage

6	806200200	10 Stück pro Paket	Pak. 13.49
---	-----------	--------------------	-------------------

Unterkonstruktion Kiefer kesseldruckimprägniert

4-seitig gehobelt, Kanten gefast, 34 x 54 mm,
Längen: 300, 400 und 500 cm.

lfdm. **2.79****Unterkonstruktion sib. Lärche**

allseitig glatt, 45 x 70 mm,
Längen: 300 und 400 cm.

lfdm. **5.79****Linax Unterkonstruktion natur (o. Abb.)**

45 x 70 mm 100% FSC® zertifiziert,
Kiefer Leinöl imprägniert,
allseitig glatt gehobelt, Kanten gerundet,
Länge 480 cm.

lfdm. **5.99****Unterkonstruktion Thermokiefer**

4-seitig glatt, thermisch behandelte Kiefer mit
Dauerhaftigkeitsklasse 1, 42 x 66 mm,
Längen: 300 und 390 cm.

lfdm. **5.99****Unterkonstruktion Bangkirai**

4-seitig glatt, Kanten gerundet, 42 x 60 mm.
Dauerhaftigkeitsklasse 1-2. Längen 215 – 518 cm.

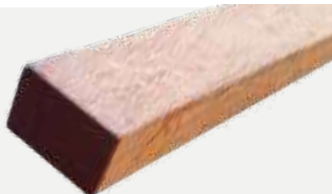
lfdm. **6.59****Unterkonstruktion Bangkirai**

4-seitig fein geriffelt, Kanten gerundet. 90 x 90 mm.
Längen: 244 - 488 cm. Alle Längen nach Verfügbarkeit.

lfdm. **21.99****Aluminium Unterkonstruktion**

50 x 30 mm, 2 mm Wandstärke, blank.
Länge: 600 cm

lfdm. **7.49****Unterkonstruktion-Verbinder, Hartholz**

zum Verbinden für 30 x 50 mm Aluminium, inkl. 2 selbst-
schneidender Schrauben. 26 x 46 mm, 30 cm.

Stk. **6.49****Gartenplatte grau ohne Fase (o. Abb.)**

50 x 50 x 5 cm

m² **24.49**

50 x 25 x 5 cm

m² **24.49****Terrassen Distanzprofil Gumo D**

GUMO D ist ein Distanzprofil zur Ventilation und Verhinderung von Staunässe zwischen dem Deckbelag und der Unterkonstruktion. 15 x 7 mm, 10 m.

lfdm. **2.59****EPDM-Distanzband**

schwarz, selbstklebend,
5 x 10 mm, Länge 20 m.

Rolle a 20 m **19.99**

Unterkonstruktionen für Ihre Terrasse

Vieles ist nur so gut wie sein Fundament. Diese Weisheit gilt insbesondere für tragende Konstruktionen. Daher bieten wir Ihnen für jede Terrassendiele die passende Unterkonstruktion. Damit Sie lange Freude an Ihrem neuen Wohlfühl-Platz im Garten haben.

Profila A Terrassenschraube 5,5 x 50 mm für Alu Unterkonstruktion*

Die spezielle, selbstschneidende Gewindeform ermöglicht einen perfekten Halt, ohne die Metallprofile vorzubohren.

VE 200 Stk. **69.99**

inkl. 1 Bohrsenker, 2 Montagehilfen,
1 Bit TX25 schwarz 50 mm

SET 600 Stk. **184.99**

*Beim Verschrauben auf einer Aluminium UK ist es zwingend erforderlich ein Distanzprofil zu verwenden, um ein Abscheren der Schrauben zu verhindern.

Profiline Holzterrassenrinne

Die ACO Profiline Holzterrassenrinne ist speziell auf die Anforderungen von WPC- und Holzterrassen angepasst worden und beugt langfristig Bauschäden am hochwertigen Innenraum durch aufspritzendes Regenwasser vor. Mit einer geringen Bauhöhe von 2 cm passt das System in jede Dielenstärke und kann direkt auf die WPC- oder Holzunterkonstruktion aufgebracht werden. Die Rinne ist in den Baulängen 50 cm und 100 cm erhältlich.

Auch für keramische Terrassenplatten einsetzbar.

System

Material: Stahl verzinkt und Edelstahl
 Baubreite: 15,5 cm
 Bauhöhe: 2 cm
 Baulänge: 50, 100, 150, 200 cm
 Abdeckrost: Maschenrost 30 x 10 mm mit Arretierung (empfohlen)

Zubehör: Stirnwand



ACO Profiline
 Stahl verzinkt, mit
 Maschenrost 1,0 m,
 30 x 10 mm

Stk. **63.99**



ACO Profiline
Holzterrassenrinne 1,0 m
 Stahl verzinkt

Stk. **75.99**

EXKLUSIVES
 BESTELLSORTIMENT

PLUS®



Stahlpfosten und Handlauf - Detail



Basic Geländersystem mit Stahlpfosten und Handlauf - Mahagoni



Stahlpfosten (mit Fuss für Handlauf)

Verzinkter Stahlpfosten für Montage auf Holzdeck/Fundament	B 4,5 x L 4,5 x H 103,3 cm	(20408-1)	49.95
Verz. Stahlpfosten für Montage auf Holzdeck/Fundament - Ecke	B 4,5 x L 4,5 x H 103,3 cm	(20409-1)	49.95
Bolzen 4 Stk./Pack		(19715-1)	4.95
Schutzkappen für Muttern 4 Stk./Pack		(19716-1)	4.95



Handlauf für Stahlpfosten

Handlauf in Mahagoni, schräg 45 gr. ein Ende - links	B 6 x L 3,6 x H 197 cm	(20451-1)	79.95
Handlauf in Mahagoni, schräg 45 gr. ein Ende - rechts	B 6 x L 3,6 x H 197 cm	(20452-1)	79.95
Handlauf in Mahagoni	B 6 x L 3,6 x H 189 cm	(20453-1)	79.95

Konstruktionsholz

Sie sind Individualist und möchten Ihr Ambiente selbst entwerfen und bauen? In unserem umfangreichen Programm finden Sie viele hochwertige Hölzer und spezielles Zubehör für individuelle Zäune, Böden und andere Konstruktionen.



Konstruktionsholz

Kiefer kesseldruckimprägniert

dreiseitig gehobelt, einseitig fein geriffelt, Kanten gefast, 300 oder 400 cm lang.

24 x 95 mm	lfdm. 2.99
24 x 135 mm	lfdm. 4.09
30 x 120 mm	lfdm. 4.09
30 x 145 mm	lfdm. 5.49
34 x 145 mm	lfdm. 6.29
30 x 170 mm	lfdm. 6.49
34 x 195 mm	lfdm. 7.99
44 x 145 mm	lfdm. 7.99
44 x 195 mm	lfdm. 10.99



Konstruktionsholz

Kiefer kesseldruckimprägniert

vierseitig gehobelt, Kanten gefast.

34 x 54 mm, Länge 300/400/500 cm	lfdm. 2.79
70 x 70 mm, Länge 300/400 cm	lfdm. 3.99
44 x 95 mm, Länge 300/400 cm	lfdm. 5.29
90 x 90 mm, Länge 300/400/500 cm	lfdm. 7.99
60 x 120 mm, Länge 400/600 cm	lfdm. 8.79
60 x 160 mm, Länge 400/600 cm	lfdm. 11.49
115 x 115 mm, Länge 300/400/500 cm	lfdm. 12.99
80 x 180 mm, Länge 600 cm	lfdm. 16.99

Konstruktionsholz Bangkirai natur

Terrassendiele schmalseitig gehobelt, einseitig Anti-Slip-Profil, einseitig glatt, Kanten gerundet, 35 x 145 mm, Längen nach Verfügbarkeit.

lfdm. **15.99**

Terrassendiele schmalseitig gehobelt, einseitig geriffelt, einseitig mit Anti-Slip-Profil, Kanten gerundet, 45 x 145 mm, Längen nach Verfügbarkeit.

lfdm. **19.99**

Konstruktionsholz

vierseitig gerillt, Kanten gerundet, 90 x 90 mm, Längen nach Verfügbarkeit.

lfdm. **21.99**



Konstruktionsholz Douglasie natur vierseitig gehobelt, Kanten gefast.

70 x 70 mm, Länge 300/400 cm	lfdm. 9.49
60 x 120 mm, Länge 400 cm	lfdm. 10.99
90 x 90 mm, Länge 300/400 cm	lfdm. 12.49
110 x 110 mm, Länge 400 cm	lfdm. 19.99

Konstruktionsholz heimische Lärche natur vierseitig gehobelt, Kanten gefast.

28 x 48 mm, Länge 400 cm	lfdm. 2.89
28 x 80 mm, Länge 300/400 cm	lfdm. 5.19
40 x 90 mm, Länge 400 cm	lfdm. 7.99
20 x 190 mm, Länge 400 cm	lfdm. 8.99
90 x 90 mm, Länge 400 cm	lfdm. 14.49



Glattkantbrett sib. Lärche

gehobelt, Kanten gefast.
vierseitig gehobelt, Kanten gefast.

21 x 55 mm, Länge 400 cm	lfdm. 3.29
21 x 90 mm, Länge 300/400 cm	lfdm. 4.49
21 x 140 mm, Länge 300/400/510/600 cm	lfdm. 6.79

Unterkonstruktion sib. Lärche

allseitig glatt

45 x 70 mm, Länge 300 und 400 cm	lfdm. 5.79
----------------------------------	-------------------



Gartenbauschwellen

Kiefer kesseldruckimprägniert (o. Abb.)
 vierseitig gehobelt, Kanten gefast.
 130 x 230 mm, Länge 250 cm

Stk. **64.99**

Gartenbauschwellen

Lärche natur
 vierseitig gehobelt, Kanten gefast.
 130 x 230 mm, Länge 250 cm

Stk. **89.99**



Rauspund

Nadelholz kesseldruckimprägniert
 23 x 121mm, Längen: 420 / 480 cm.

m² **21.99**



Blockhausprofilbretter

Fichte kesseldruckimprägniert
 19,5 x 96 mm, Längen: 420 / 480 cm.

m² **23.99**



Profilbretter

Fichte kesseldruckimprägniert
 19,5 x 96 mm, Längen: 300 / 420 / 480 cm.

m² **23.99**

Palisaden

Kiefer kesseldruckimprägniert,
 Kopfkante gefast,
 Maße: Durchmesser/Länge.

10 cm / 50 cm	2.89
10 cm / 75 cm	3.99
10 cm / 100 cm	5.59
10 cm / 125 cm	6.99
10 cm / 150 cm	8.39
10 cm / 200 cm	10.89
10 cm / 250 cm	13.49
10 cm / 300 cm	17.49
10 cm / 400 cm	24.49
12 cm / 100 cm	6.09
12 cm / 300 cm	24.99
14 cm / 100 cm	10.69
14 cm / 150 cm	15.99
14 cm / 200 cm	21.79
14 cm / 300 cm	34.99



Halbpalisaden

Kiefer kesseldruckimprägniert
 Rundgefräst, Kopfkante gefast,
 Maße: Durchmesser / Länge.



9 cm / 100 cm

Stk. **2.59**

Palisaden

Kiefer kesseldruckimprägniert
 gespitzt, (»Mini-Palisaden«),
 rundgefräst, Kopfkante gefast,
 Maße: Durchmesser / Länge.



6 cm / 30 cm

Stk. **1.09**

8 cm / 50 cm

Stk. **2.29**



Pflanzpfähle gespitzt

Kiefer kesseldruckimprägniert
 rundgefräst, Kopfkante gefast,
 Maße: Durchmesser / Länge.

4 cm / 150 cm	2.59
4 cm / 200 cm	3.19
8 cm / 100 cm	3.99
8 cm / 125 cm	4.99
8 cm / 150 cm	5.29
8 cm / 250 cm	8.99

**Robinien-Pfahl**

naturgewachsen, geschält, ungeschliffen,
1-seitig gespitzt, Kopf gefast.
Maße: Durchmesser / Höhe.*

6-8 cm / 150 cm	Stk. 5.79
6-8 cm / 200 cm	Stk. 7.79
8-10 cm / 150 cm	Stk. 7.49
8-10 cm / 250 cm	Stk. 12.49

* Robinienstämme weisen Krümmungen, Risse und Durchmesserschwankungen auf. Diese Merkmale sind charakteristisch und stellen keinen Grund für eine Reklamation dar.

**Robinien-Pfahl**

gespitzt, fein gesägt,
Durchmesser 2,5 x 2,5 cm

Länge 100 cm	Stk. 3.19
Länge 150 cm	Stk. 5.19
Länge 200 cm	Stk. 5.99

Robinie – kreativ und wandelbar!

Die Robinie ist ein echtes Multitalent. Sie ist die einzige europäische Holzart mit Resistenzklasse 1 bis 2 nach DIN 68 364 (= EN 350/2) und damit das dauerhafteste Holz Europas für den Außenbereich. Es hält strengster Witterung und dem Angriff von Holzschädlingen stand. Die Haltbarkeit des Holzes liegt höher als bei allen anderen heimischen Holzarten. Daher ist die Robinie ein idealer Ersatz für Tropenhölzer. Zusätzlich ist die Robinie ein echter Hingucker.

Mit seinen urig-knorrigen Windungen und Drehungen verleiht es Ihren Spielgeräten und Gartenanlagen ein unverwechselbares und charmantes Äußeres. Hier können Sie Ihre Kreativität ausleben!

**Robinien-Stämme**

naturgewachsen, geschält und glatt geschliffen,
Spielplatzqualität. Maße: Durchmesser / Höhe.*

8-10 cm / 250 cm	Stk. 23.99
10-12 cm / 300 cm	Stk. 34.99
12-14 cm / 400 cm	Stk. 61.99

* Robinienstämme weisen Krümmungen, Risse und Durchmesserschwankungen auf. Diese Merkmale sind charakteristisch und stellen keinen Grund für eine Reklamation dar.





Robinien-Stämme mit Zwiesel

Robinien-Stamm mit Zwiesel

naturgewachsen, geschält und glatt geschliffen, Spielplatzqualität. Ø ca. 14 - 18 cm, Länge ca. 400 cm. Die Gabel der Zwiesel ist mindestens 100 cm lang.

Stk. **199.99**

Weitere Stamm-Unikate bekommen Sie bei uns auf Anfrage.



Rancherzaunbohle

20 mm, Länge 250 cm, Robinie natur, Breite ca. 17 - 23 cm unbesäumt, sägerau, frisch.

Stk. **14.99**



Cubic System – einfach romantisch und so praktisch!

Vielseitiges Beschlags-System zur kreativen Gartengestaltung. Beschläge aus feuerverzinktem Stahl, inkl. Schrauben, passend für 90 x 90 mm-Pfosten.

- 

Eckbeschlag
ca. 20 x 20 cm.
(17540)

17.99
- 

Eckbeschlag »Doppel«
ca. 20 x 20 x 20 cm.
(17541)

21.99
- 

Verlängerbeschlag
ca. 30,5 x 20 cm.
(17542)

21.49
- 

Verlängerbeschlag »Doppel«
ca. 30,5 x 20 x 20 cm.
(17543)

19.99



(Pfosten nicht im Lieferumfang enthalten).

PLUS 



Treppenwangen

Druckimprägniert. Wir empfehlen einen Abstand von 60 cm zwischen den Wangen. Mehr Informationen auf www.plus.dk.

Bretter (28 x 120 mm) für Stufen sind nicht in der Lieferung enthalten. Passende Bretter erhalten Sie bei uns – sprechen Sie uns an.



Terrassentreppe mit Stahlgestell
verzinkt und kesseldruckimprägnierten Treppenstufen.
2 - 7 Stufen möglich.

Pak. **119.95**



1	2 Stufen-Wange	D 50 x L 34 cm	(546219)	17.95
2	3 Stufen-Wange	D 75 x L 51 cm	Lagerware (546226)	22.99
3	4 Stufen-Wange	D 100 x L 68 cm	Lagerware (546233)	27.99
4	5 Stufen-Wange	D 125 x L 85 cm	(546240)	34.95
5	6 Stufen-Wange	D 150 x L 102 cm	(546264)	43.95
6	7 Stufen-Wange	D 175 x L 119 cm	(546254)	49.95

Rautenleiste

- massive Ausführung
- zwei Längskanten mit 17° Schräge lassen das Regenwasser optimal ablaufen
- alle Längskanten mit Rundungen



RHOMBUS Fassadenleiste, **sib. Lärche**

17° Schräge, gehobelt, Profi Qualität,
Profil 27 x 70 mm, Länge 300 und 390 cm.

lfdm. **4.49**

Weitere Längen und Ausführungen auf Anfrage.



Distanzhalter FUGO

Der Distanzhalter FUGO ist die perfekte Ergänzung für sichtbar verschraubte Rhombusleisten aus Holz oder holzähnlichen Werkstoffen.

Die speziell geformten Fugenabstandhalter zwischen den einzelnen Rhombusleisten schaffen ein einheitliches Fugenbild und sorgen für eine perfekte Optik an Holzfassaden, Sichtschutzelementen, Zäunen usw.

FUGO Fassaden Distanzhalter Set, schwarz

für gleichmäßige Befestigung, 5 mm,
VE: 200 St., Edelstahlschr. 4,5 x 70 mm

Pak. **92.99**

FUGO Fassaden Distanzhalter Set, schwarz

für gleichmäßige Befestigung, 8 mm,
VE: 200 St., Edelstahlschr. 4,5 x 70 mm

Pak. **95.99**





Raute – für die klare Linie

Horizontal verlegte Rautenprofile oder Rautenleisten gliedern den Baukörper und unterstreichen die klaren Linien moderner Architektur.

- Rautenprofile mit Nut und Feder
- Nut/Feder-Verbindung für die schnelle Montage und eine dauerhaft geschlossene Fassadenfläche
- massive Ausführung: Profilstärke 27 mm
- alle Längskanten mit Rundungen



Rautenprofil heimische Lärche, 15° Schräge

gehobelt, Profil 27 x 90 mm, mit Nut und Feder, Deckbreite 66 mm, Länge 400 cm. Weitere Längen und Ausführungen auf Anfrage.

m² **49.99**

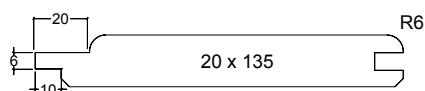

Kombiprofil heimische Lärche

Kombiprofil 30 x 135 mm, mit Nut und Feder. Beidseitig zu verwenden, 1-seitig Fasebrett, Länge 500 cm.

m² **39.99**



Cono – trotz Wind und Wetter

Die einander überlappenden Schrägen prägen die Optik dieses charakterstarken Profils und schützen Ihre Fassade vor eindringender Feuchtigkeit.

Profil-Eigenschaften

- großzügige Überlappung leitet Regenwasser ab und verdeckt die Verschraubung
- stabile Nut/Feder-Verbindung für eine schnelle Montage und dauerhaft geschlossene Fassadenflächen
- Trockennuten auf der Rückseite reduzieren den Verzug
- Tropfkante verhindert Staunässe
- einfache und schnelle Montage
- gesägte Oberfläche für höhere Farbaufnahme und damit eine intensivere Farbwirkung und längere Haltbarkeit



Fassadenprofil Cono heimische Lärche

Sichtseite gesägt, Profil 26/18 x 146 mm, mit Nut und Feder, Länge 500 cm. Weitere Längen und Ausführungen auf Anfrage.

m² **44.99**

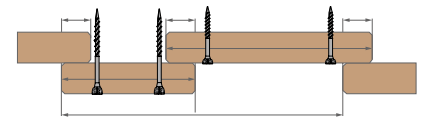

Boden-Deckel-Schalung Douglasie natur

eine Seite glatt gehobelt, eine Seite fein gesägt, Profil 21 x 140 mm, Länge 500 cm. Weitere Längen und Ausführungen auf Anfrage.

lfdm. **6.49**

Vorteile der Holzschutz Öl-Lasur

- transparent, seidenmatt, für außen
- besonders empfohlen für Holzfassaden, Carports, Balkone, Zäune, etc.
- wasserabweisend
- äußerst wetter- und UV-beständig
- Anstrich schützt gegen Schimmel-, Algen- und Pilzbefall



Landhausfarben

verschiedene Farbtöne, hohe Ergiebigkeit, auf Naturölbasis, bei 2 Anstrichen deckend.

0,75 Liter ab **32.99**

2,5 Liter ab **95.99**

Holz-Imprägnierung WR

gegen Fäulnis, Bläue und holzerstörende Insekten, farblos, wasserabweisend.

0,75 Liter ab **20.99**

2,5 Liter ab **59.99**

Holzschutz Öl-Lasur

offenporiger Langzeitschutz, geschützt vor Schimmel-, Algen- und Pilzbefall.

0,75 Liter ab **29.99**

2,5 Liter ab **89.99**



Mit einer Holzfassade erhält Ihr Heim einen einzigartigen Charakter – unterstreichen Sie ihn! Mit unserem Farbensortiment können Sie Ihre Fassade pflegen, schützen und gestalten.

Linax Fassadenhölzer aus nordschwedischen Wäldern – zweifach imprägniert

- hervorragend geeignet für extreme klimatische Bedingungen
- 50 Jahre Fäulnischutzgarantie*
- 12 Jahre Produktgarantie*
- verlängerte Wartungsintervalle
- formstabil und feuchtigkeitsabweisend
- zertifizierte schwedische Rohstoffe
- umweltfreundlich
- gute Gesamtwirtschaftlichkeit
- natürlich schön

Linax Rhombus Fassadenleiste

Kiefer Leinöl imprägniert braun oder grau, FSC zertifiziert, 21 x 68 mm, Kanten gerundet R=2, Schräge 15, Länge 450 cm, feiner Bandsägeschnitt.

lfdm. **3.99**

* Die vollständige Garantie finden Sie unter www.bitus.se



Info

Passende Linax Terrassendielen finden Sie auf Seite 6.



Info

Passende BPC Terrassendielen finden Sie auf Seite 20.

BPC Rhombus Fassadenprofil im Farbton Silver Cedar

BPC Rhombus Fassadenprofil

Die ideale Lösung für eine preisgünstige, nachhaltige und pflegeleichte Fassade. Durch ihr leichtes Gewicht können sie auch in langen Längen mühelos montiert werden. Sie eignen sich u.a. bei vorgehängten Fassaden dekorativer Einsatzbereiche wie zum Beispiel Einfamilienhäuser. Die monoextrudierten Profile sind in klassischen Grau-, und Anthrazittönen verfügbar. Sie vergrauen nicht und halten über Jahre ihre Optik, ohne dabei aufwändig geölt oder gepflegt werden zu müssen.

Die Hauptbestandteile sind Bambus, Kunststoff sowie verschiedene Inhaltsstoffe zur Gewährleistung der technischen Eigenschaften, wie z.B. UV-Beständigkeit, Produktstabilität und Langlebigkeit.

BPC Rhombus Fassadenleiste

BPC – Hohlkammer im Farbton Ebony und Silver Cedar, geschliffen, 25 x 65,4 mm, Länge 500 cm.

lfdm. **3.99**



Befestigungsset

BPC Metall

Inkl. 50 Klammern und 50 Schrauben.

Pak. **32.99**





WEO Classic Fassadenprofile Dark Grey

WEO®-WPC Fassade co-extrudiert

WEO®-Profile werden zu 95 % aus recyceltem Material (Plastikflaschen und Sägemehlabbfälle) hergestellt. Das Material kann zu 100 % recycelt werden.

Co-Extrusion verändert den Markt für Verbundholz. Eine wasserdichte Polyethylenschicht schützt das Holz vor jeglicher Feuchtigkeitsaufnahme und stabilisiert das Material. Auch die Ausdehnung wird auf ein Minimum reduziert. Unsere WEO® Fassadenprofile, 100% Co-Extrusionen, bieten mit ihrer Technik somit unübertroffene Qualität.

Mit 10-jähriger Erfahrung kann Felix Clercx für seine Produkte eine Garantie von 20 Jahren ohne sichtbare Verfärbungen geben.

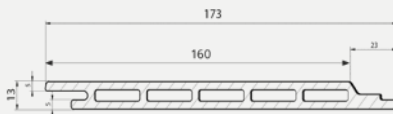

WEO Classic Fassadenprofile

WPC co-extrudiert, bestehend aus 65% Holz und 35% recyceltem Polyethylen, Deckbreite 160 mm. Multicolor Farben mit 20 Jahren Garantie auf Farbechtheit.

13 x 173 x 3600 mm lfdm. **10.75**

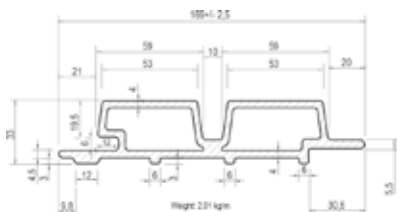

WEO 60 Fassadenprofile

WPC co-extrudiert, bestehend aus 65 % Holz und 35 % recyceltem Polyethylen, Deckbreite 140 mm, 7,52 kg. Multicolor Farben mit 20 Jahren Garantie auf Farbechtheit.

33 x 170 x 3600 mm lfdm. **12.35**



WEO 60 Fassadenprofile Teak

Die neue Generation der Alpina Wetterschutz-Farben

bietet innovative Holzgestaltung in deckenden und halbdeckenden Farbtönen und lang anhaltenden Schutz vor Verschmutzungen durch die neuartige Stay-Clean Technologie.

- Antihaft-Pigmente bilden ein mikrofeines Oberflächen-Schutzgitter, an dem Schmutzpartikel nicht haften bleiben.
- Anhaftender Schmutz wird beim nächsten Regen einfach abgewaschen.
- Die einzigartige Rezeptur sorgt für einen ultraelastischen Anstrich. Mikrorisse und das Ablättern der Farbe werden so vermindert.
- Die glatte Oberfläche trocknet deutlich schneller ab als bei herkömmlichen Wetterschutz-Farben. Algen und Grünbelag können dadurch vermieden werden.



Alpina Wetterschutz-Farbe deckend

Alpina Wetterschutz-Farbe deckend wurde im schwedischen Alpina Forschungszentrum entwickelt und unter extremen Witterungsbedingungen getestet. Sie bildet einen seidmatten, deckenden, ultraelastischen Anstrich. Dieser erzeugt einen zuverlässigen Nässe-schutz, der bis zu 12 Jahre anhält.

750 ml ab **16.99**
 2,5 Liter ab **42.99**
 4 Liter ab **72.99**



erhältlich in 17 Farbtönen*

Schweden-gelb	Schweden-rot	Steingrau	Friesen-blau	Azurblau	
Moos-grün	Avocado-grün	Grau-braun	Toskana-braun	Schoko-ladenbraun	
Weiß	Silbergrau	Basalt-grau	Schiefer-grau	Anthrazit-grau	Schwarz

*Die zu streichende Holzart beeinflusst den Farbton.



Alpina Wetterschutz-Farbe halbdeckend

Alpina Wetterschutz-Farbe halbdeckend vereint das Beste aus zwei Produkten und ist die ideale Mischung aus Wetterschutz-Farbe und Lasur für den Außenbereich. Langlebig, ultraelastisch und schmutz-abweisend wie die Alpina Wetterschutz-Farbe deckend bietet sie einen halbdeckenden Anstrich, der die natürliche Holzmaserung mit einem modernen Farbton aufwertet.



750 ml ab **17.99** 2,5 Liter ab **44.99**

erhältlich in 6 Farbtönen*

Salbeigrün	Stein-gartenblau	Kreideweiß	Vintagegrau	Sturm-wolkengrau	Kirsch-blütenrosa
------------	------------------	------------	-------------	------------------	-------------------

*Die zu streichende Holzart beeinflusst den Farbton.

Universal-Schutz

Holz-Lasur für außen in verschiedenen Farbtönen, vielseitiger Allwetterschutz mit Nässeschutz Technologie, bis zu 5 Jahre Schutz.

750 ml ab **16.99**
2,5 Liter ab **39.99**

Holzschutz-Grund

Vorbehandlung gegen Bläue, Schimmel und Verfärbungen, imprägniert tiefenwirksam, ideal für Nadelhölzer.

750 ml ab **18.99**
2,5 Liter ab **39.99**

Gartenholz-Öl

Pflege-Öle für verschiedene Harthölzer im Außenbereich, z.B. Bangkirai, schaffen gepflegte Oberflächen.

750 ml ab **14.99**
2,5 Liter ab **39.99**

Lasur-Spray

Holz-Lasur Spray für außen in verschiedenen Farbtönen, für schwer zugängliche, kleinteilige Holzobjekte. Bis zu 3 Jahre Wetterschutz.

400 ml ab **14.99**

Holzrenovier-Grund

Grundierung für stark verwitterte Oberflächen – hellt fleckiges und dunkles Holz auf.

750 ml ab **26.99**
2,5 Liter ab **77.99**

Terrassen-Öl

Pflege-Öle ideal für Holzterrassen, schützen vor Vergrauen, schnell trocknend – nach kurzer Zeit begehbar.

750 ml ab **15.99**
2,5 Liter ab **43.99**

Zaun-Lasur

Holz-Lasur für außen, als imprägnierender Nässeschutz und zur Farbauffrischung für Zäune.

2,5 Liter ab **30.99**

Holz-Reiniger

kraftvolle Reiniger für Holz-Terrassen, Gartenmöbel oder WPC, entfernen Schmutz, Algen und Vergrauungen.

1 Liter ab **10.49**

WPC-Pflege-Öl

Pflege-Öle für WPC-Objekte im Außenbereich, erneuern verblasstes WPC und frischn den Farbton auf.

750 ml ab **18.99**
2,5 Liter ab **46.99**



Nachhaltiger Holzschutz: Lasuren und Öle auf Basis von Leindotter

Die hochwertigen Lasuren und Holz-Öle von Alpina basieren auf einem besonders nachhaltigen Rohstoff: der Leindotter-Pflanze. Leindotter wird gemeinsam mit Erbsen angebaut und bietet den Kletterpflanzen Halt beim Ranken. Zusammen entsteht auf minimaler Anbaufläche eine perfekte Symbiose, die die Artenvielfalt stärkt, Nahrung für bedrohte Insektenarten wie Bienen bietet und sogar den Einsatz von Spritzmitteln auf natürliche Weise reduziert. Veredeltes Leindotter-Öl bildet eine ideale Alternative zu fossilen Rohstoffen – somit kann Alpina, je nach Produkt, mindestens 25 % des Erdölanteils einsparen. Darüber ist Leindotter-Öl ein hochwertiger Rohstoff zur Herstellung hochwirksamer Bindemittel. So können die Holzöle und Lasuren von Alpina lang anhaltenden Schutz und Pflege mit Nachhaltigkeit und Umweltfreundlichkeit ideal verbinden.



CLOU®

PROFI-HOLZSCHUTZ

Das neue kompakte Holzschutzprogramm für außen.
Die Marke CLOU hat für jede Anwendung die passende Lösung.
Und das mit Erfahrung und Qualität seit über 100 Jahren.



Die Antwort auf die Anforderungen des Klimawandels:

CLOU Duo Resist Dauerschutzlasur mit Lignin-Protector.

Der **Lignin-Protector** verhindert die Zerstörung des wichtigen Inhaltsstoffs und bietet somit effektiven Schutz vor UV-Strahlung und Starkregen. Die Lasur dringt tief in das Holz ein und durch das Acrylat wird gleichzeitig ein dünner schützender Film auf der Holzoberfläche gebildet.

Zusammen bildet diese Kombination eine einzigartig elastische und schützende Verbindung. Somit ist das Holz optimal und dauerhaft gegen die zunehmenden Folgen des Klimawandels geschützt.



Mit dem **Extra-Schutz** wird der natürliche Zellbaustein Lignin und somit das Holz geschützt.



UV-Strahlen und Nässe schädigen das Lignin. Das Holz wird brüchig, vergraut und geschädigt.

DUO RESIST DAUERSCHUTZLASUR:

750 ml ab **22.99**
2,5 Liter ab **47.99**
4 Liter ab **79.99**

Erhältlich in 12 Farbtönen.
Die zu streichende Holzart kann den Farbton beeinflussen.



Die Innovation, die differenziert und interessiert:

- extra-Schutz gegen UV und Starkregen durch den Lignin-Protector
- schützt den Zellbaustein Lignin, damit Holz nachhaltig schön bleibt
- tropfgehemmt für sauberes Verarbeiten
- resistent gegen Grünbelag

Farblos	Weiß	Oregon Pine
Kiefer	Teak	Eiche hell
Nussbaum	Palissander	Steingrau
Platingrau	Basaltgrau	Anthrazitgrau

3IN1 HOLZ-SPEZIALFARBE

750 ml ab **24.99**
2,5 Liter ab **59.99**



Erhältlich in 2 Farbtönen.

Der Top-Problemlöser: ideal für stark verwittertes Holz und historische Bauteile

- perfekte Haftung selbst auf mehreren Lagen unterschiedlicher Altanstriche
- einfach und sicher
- keine Risse oder Abblättern
- hohe Wetterbeständigkeit
- 3in1: Grund-, Zwischen- und Deckanstrich

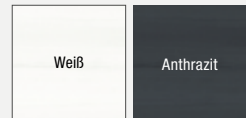

WETTERSCHUTZ-FARBE:

750 ml ab **16.99**
2,5 Liter ab **41.99**
5 Liter ab **79.99**



Erhältlich in 10 Farbtönen.

Farbstabiler Langzeitschutz mit Profi-Pigment-Technologie

- maximaler UV- und Wetterschutz
- perfekte UV-Stabilität – nachweislich geprüft
- dauerelastisch – kein Abblättern
- resistent gegen Schmutz
- aktiver Filmschutz vor Algen und Pilzbefall

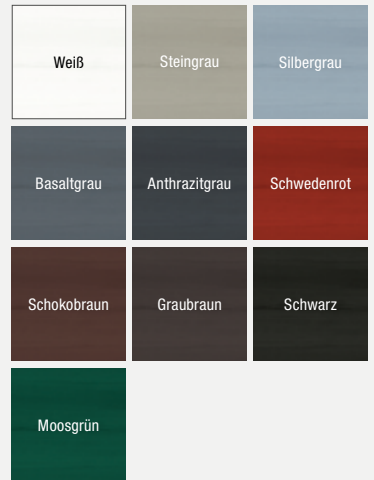

Fenster + Türen Lasur

Holz-Lasur für den Langzeitschutz und Veredlung von Holzfenstern, -türen und Möbeln, innen & außen, schnell blockfest, in 3 Farbtönen, bis zu 8 Jahre Schutz.

750 ml ab **26.99**

Fenster + Türen Lack

Profi-Allwetterlack mit UV- und Nässechutz, für maßhaltige Bauteile, perfekter Verlauf, innen & außen, schnell blockfest, in 3 Farbtönen.

750 ml ab **24.99**

Teak-Öl

Pflege-Öle für verschiedene Hölzer im Außenbereich, z. B. Bangkirai, schnelltrocknend, zieht tief ein, kein Abblättern, in 4 Farbtönen.

750 ml ab **24.99**
2,5 Liter ab **49.99**

Terrassen-Öl

Intensivschutz-Öl für die Pflege von Holzterrassen außen, schützt vor Vergrauung und frischt den Farbton auf, schnelle Trocknung: 2 Anstriche pro Tag, in 3 Farbtönen.

2,5 Liter ab **39.99**

WPC-Pflege-Öl

Öl speziell für WPC im Außenbereich, integrierter UV-Schutz, frischt den Farbton auf, farblos.

750 ml ab **26.99**
2,5 Liter ab **47.99**

Holz-Reparatur-Spachtel

Schnelles und sicheres Ergebnis, kein Einfallen, trocknet glatt und rissfrei, flexibel wie Holz, überstreichbar, innen & außen, in 4 Farbtönen.

55 g ab **7.99**

Holz Isoliergrund

Weißer Grundierung für deckende Anstriche im Außenbereich, verhindert das Durchschlagen von verfärbenden Inhaltsstoffen.

750 ml ab **24.99**
2,5 Liter ab **49.99**

Holzschutz Grund

Farblose Grundierung für unbehandelte Hölzer im Außenbereich, Schutz vor Bläue und Schimmelpilze, dringt tief in das Holz ein.

750 ml ab **20.99**
2,5 Liter ab **39.99**

Holz-Entgrauer

Intensive Schnellreinigung mit Farbauffrischung von Terrassen, für außen.

1 Liter ab **9.99**

Terrassen-Reiniger

Hochwirksamer Spezialreiniger zum Entgrauen, für außen.

1 Liter ab **9.99**

WPC-Reiniger

Spezialreiniger mit Farbauffrischung von WPC-Flächen, für außen.

1 Liter ab **9.99**



Einmal-Lasur HS Plus

- transparent, seidenmatt, für außen
- besonders empfohlen für Holzfassaden, Balkone, Dachunterstände, Gartenhäuser, Sichtblenden, Zäune, etc.
- Einmal-Lasur HS Plus glättet die Holzoberfläche, reißt nicht, blättert nicht und schuppt nicht ab. Der Anstrich ist haltbar, wetter- und UV-beständig, wasserabweisend und feuchtigkeitsregulierend. Lässt das Holz nicht aufquellen
- Anzahl der Anstriche: Ein Anstrich genügt!
- 1 Liter reicht bei einem Anstrich für ca. 26 m²

0,75 l **34.99**
2,5 l **104.99**

9203 Basaltgrau	9205 Patina	9206 Eiche hell	9207 Quarzgrau	9212 Silber-Pappel
9221 Kiefer	9232 Mahagoni	9236 Lärche	9241 Eiche	9261 Nussbaum
9262 Teak	9264 Rio-Palisander	9271 Ebenholz		



Landhausfarbe

- ölbasierend
- deckend farbig
- nach RAL- / NCS-Farbtönen anmischbar
- für Kinderspielzeug geeignet
- biozidfrei
- Einsatzbereich: für außen – Fassaden, Gartenhäuser, Sichtblenden, Kinderspielgeräte, Zäune, Pergolen, Carports

0,75 l **32.99**
2,5 l **95.99**

2101 Weiß	2203 Fichten-Gelb	2204 Elfenbein	2205 Sonnengelb	2308 Nordisch Rot
2310 Zeder/Rotholz	2311 Karminrot	2404 Tannengrün	2501 Labrador-Blau	2506 Royal-Blau
2507 Taubenblau	2606 Mittelbraun	2607 Dunkelbraun	2703 Schwarzgrau	2704 Steingrau
2708 Kieselgrau	2716 Anthrazitgrau	2735 Lichtgrau	2742 Verkehrsgrau A	





Holz-Imprägnierung WR*

- farblos, für außen
- Besonders empfohlen für statisch nicht beanspruchte Hölzer ohne Erdkontakt, wie Fenster, Rolläden, Türen, Pergolen, Außenholzverkleidungen und Gartenmöbel
- Holz-Imprägnierung WR ist stark wasserabweisend, vermindert Quellen und Schwinden des Holzes und wirkt vorbeugend gegen tierische und pflanzliche Holzschädlinge, wie Fäulnis, Bläue und Insekten. Ideal als Imprägnierung für alle Osmo Außenanstriche oder auch andere ölbasierte Anstriche
- Anzahl der Anstriche: Ein Anstrich genügt, ein Endanstrich ist unbedingt erforderlich
- Einbringmenge: 160-200 ml/m²

0,75 l **20.99**

2,5 l **59.99**

* Biozidprodukte vorsichtig verwenden. Vor Gebrauch stets Etikett und Produktinformationen lesen.



Holzschutz Öl-Lasur

- ölbasierend
- lasierend farbig
- biozid ausgerüstet
- nach RAL- / NCS-Tönen anmischbar
- Einsatzbereich: für außen – Fassaden, Balkone, Fensterläden, Terrassen, Zäune, Pergolen, Gartenhäuser, Gartenmöbel, Carports

0,75 l **29.99**

2,5 l **89.99**

*Matter Endanstrich auf senkrechten Hölzern im Außenbereich.

700 Kiefer	702 Lärche	703 Mahagoni	706 Eiche	707 Nussbaum
708 Teak	710 Pinie	712 Ebenholz	727 Palisander	728 Zeder
729 Tannengrün	731 Oregon Pine	732 Eiche hell	900 Weiß	903 Basaltgrau
701 Farblos* Matt, ohne UV-Schutz	905 Patina	906 Perlgrau	907 Quarzgrau	



Terrassen-Öl

- ölbasierend
- lasierend farbig
- biozidfrei
- wasser- und schmutzabweisend
- Einsatzbereich: für außen – Terrassen, Gartenmöbel, Sichtblenden

0,75 l **22.99**

2,5 l **69.99**

*Farblose Holzanstriche schützen nicht vor den UV-Strahlen der Sonne (Vergrauung).

004 Douglasien-Öl Naturgetönt	006 Bangkirai-Öl Naturgetönt	007 Teak-Öl* Farblos	009 Lärchen-Öl Naturgetönt	010 Thermoholz-Öl Naturgetönt
013 Garapa-Öl Naturgetönt	014 Massaranduba- Öl Naturgetönt	016 Bangkirai-Öl Dunkel	019 Terrassen-Öl Grau	021 Terrassen-Öl Mooreiche



INFORMATIONEN, TIPPS & WISSEN «

Planen Sie Ihren Sichtschutzzaun stressfrei und ohne Zeitdruck – einfach von zu Hause mit unserem Sichtschutz-Planer unter: holzzentrum.de

AKTION



Lamellenzaun

Nadelholz, KDI, Farbe graugrün, Rahmenstärke 20 x 45 mm, 180 x 180 cm. (83020255)

Stk. 17.99

Nur solange der Vorrat reicht.

AKTION



Dichtzaun (o. Abb.)

Nadelholz, KDI, Farbe graugrün, Rahmenstärke 35 x 45 mm, 180 x 180 cm. (83070973)

Stk. 29.99

Nur solange der Vorrat reicht.



AKTION



Lamellenzaun gerade

Rahmenstärke ca. 34 x 54 mm, ca. B 180 x H 180 cm.

Edelstahlverklammert. (Real)

Stk. 29.99



Dichtzaun Grundelement mit Rundbogen

Tipp

Für eine lange Lebensdauer von kesseldruckimprägniertem Holz empfehlen wir spätestens 6 Monate nach Montage eine Nachbehandlung mit Lasuren oder Deckfarben.

Dichtzaun

Kiefer, kesseldruckimprägniert, Rahmen ca. 42 x 42 mm (Rahmen Einzeltür ca. 42 x 90 mm), Lamellen strukturgehobelt. **Edelstahlgeklammert und -verschraubt.** Passende Pfosten finden Sie auf Seite 75.

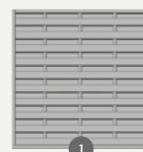

1

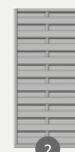

2



3



4

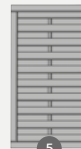

5

1	Dichtzaun gerade	ca. B 180 x H 180 cm	(ZL 884323)	49.99
2	Dichtzaun schmal	ca. B 100 x H 180 cm	(ZL 884319)	44.99
3	Dichtzaun mit Rundbogen	ca. B 180 x H 180/159 cm	(ZL 884432)	59.99
4	Dichtzaun schmal mit Rundbogen	ca. B 100 x H 180/159 cm	(ZL 884433)	54.99
5	Dichtzaun Einzeltür	ca. B 100 x H 180 cm	(ZL 884415)	99.99



Zaunserie »Bastia«
 Kiefer/Fichte, kesseldruckimprägniert, Vintage-Grau. Rahmen ca. 40 x 60 mm, Lamellen strukturgehobelt. **Edelstahlgeklammert und -verschraubt.** Weitere Pfosten finden Sie auf Seite 75.

Nur solange der Vorrat reicht.



1	Grundelement gerade	ca. B 180 x H 180 cm	(ZL 888491)	69.99
2	Grundelement schmal	ca. B 90 x H 180 cm.	(ZL 888492)	64.99
3	Abschlusselement	ca. B 90 x H 180/90 cm.	(ZL 888493)	69.99

Dichtzaun Lärchenton

Kiefer/Fichte, kdi-lärchenfarben, Rahmen ca. 42 x 42 mm Lamellen strukturgehobelt. **Edelstahlgeklammert und -verschraubt.** Weitere Pfosten finden Sie auf Seite 75.

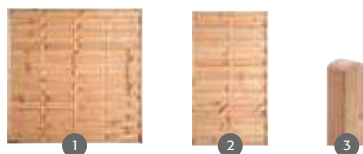

1	Grundelement	ca. B 180 x H 180 cm	(ZL 888575)	59.95
2	Grundelement schmal	ca. B 100 x H 180 cm	(ZL 888576)	57.95
3	Pfosten mit Kopfrundung, gehobelt	ca. 9 x 9 x 190 cm	(ZL 889141)	27.95



Info

Die sichere Bodenbefestigung ist wichtig:

Zaunelemente sind massiv und sollten Windlasten und anderem Druck viele Jahre standhalten. Sorgen Sie deshalb für eine sichere, stabile Bodenbefestigung.

Wir empfehlen Ihnen die Positionen 1 oder 2, je nach Untergrund. Die langen Schenkel nehmen die Lasten auf und sorgen für sicheren Halt. Einschlagbodenhülsen (5) und Aufschraubhülsen (6) sind statisch nicht ausreichend.



Rankgitter

Kiefer/Fichte, kesseldruckimprägniert, Bausatz,
Rahmen ca. 45 x 45 mm. Maschenweite ca. 6 x 6 cm,
edelstahlgeklammert.

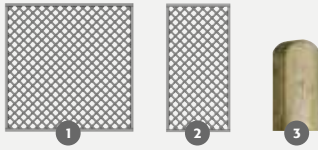

1	Rankgitter gerade	ca. B 180 x H 180 cm	(ZL 884397)	64.99
2	Rankgitter schmal	ca. B 90 x H 180 cm	(ZL 884398)	44.99
3	Pfosten mit Kopf- rundung, gehobelt	ca. 9 x 9 x 190 cm	(ZL 887258)	18.99

**Bohlenzaun »Lärche rustikal«**

Lärche naturbelassen, Bohlen sägerau, unbesäumt, fallende Dimension,
ca. 15 – 20 x 110 – 200 mm, Riegel glatt gesägt, **edelstahlverschraubt.**
Weitere Pfosten finden Sie auf Seite 75.

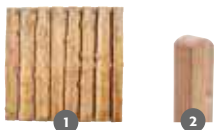

1	Zaunelement gerade	ca. B 180 x H 180 cm	(ZL 885378)	99.99
2	Pfosten mit Kopfrundung, gehobelt	ca. 9 x 9 x 190 cm	(ZL 887583)	31.99



Weidenzaun

Weide geölt. Mit seitlichem, Braun gebeiztem Holzrahmen, ca. 24 x 48 mm. Weitere Pfosten finden Sie auf Seite 75. (Elemente mit naturbelassenen Lärchenpfosten montiert.)



1	Grundelement	ca. B 120 x H 180 cm	(ZL 884123)	49.99
2	Pfosten mit Kopf- rundung, gehobelt	ca. 9 x 9 x 190 cm	(ZL 887583)	31.99

**Zaunserie »Weide«**

Weide geölt. Mit umlaufendem, Braun gebeiztem Holzrahmen, ca. 35 x 44 mm. Weitere Pfosten finden Sie auf Seite 75. (Elemente mit naturbelassenen Lärchenpfosten montiert.)



1	Element	ca. B 120 x H 180 cm	(ZL 884124)	69.99
2	Pfosten mit Kopf- rundung, gehobelt	ca. 9 x 9 x 190 cm	(ZL 887583)	31.99

Weidenparavent

Weide geölt, mit seitlichem braun gebeizten Holzrahmen. Bestehend aus drei mit Scharnieren befestigten Elementen. Ca. B (3x) 60 x H 180 cm (ZL 888571)

99.99

Tipp

Sichtschutzzaun mit H-Pfosten-träger im Boden verankern!

Zaunserie »Usedom«

Kiefer/Fichte, kesseldruckimprägniert, Rahmen ca. 45 x 65 mm. Lamellen strukturgehobelt. **Edelstahlgeklammert und -verschraubt.** Weitere Pfosten finden Sie auf Seite 75.

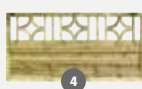
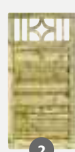
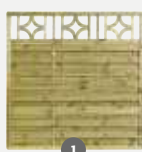

1	Grundelement gerade	ca. B 180 x H 180 cm	(ZL 884351)	79.95
2	Grundelement schmal	ca. B 90 x H 180 cm	(ZL 884356)	79.95
3	Abschlusselement groß	ca. B 90 x H 180/90 cm	(ZL 884357)	69.95
4	Grundelement niedrig	ca. B 180 x H 90 cm	(ZL 884355)	79.95
5	Einzeltür niedrig	ca. B 90 x H 90 cm	(ZL 884362)	129.00
6	Einzeltür hoch gerade	ca. B 90 x H 180 cm	(ZL 884360)	149.00
7	Pfosten mit Kopfrundung, gehobelt	ca. 9 x 9 x 95 cm	(ZL 887255)	9.99
8	Pfosten mit Kopfrundung, gehobelt	ca. 9 x 9 x 190 cm	(ZL 887258)	18.99

**Zaunserie »Usedom« farbig**

Kiefer/Fichte, farbig lasiert, Rahmen ca. 45 x 65 mm. Lamellen strukturgehobelt. **Edelstahlgeklammert und -verschraubt.** Weitere Pfosten finden Sie auf Seite 75. Bitte beachten Sie unseren Hinweis Lasur und Farbe auf Seite 75.

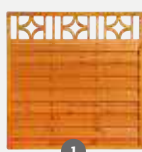

1	Grundelement gerade – farbig	ca. B 180 x H 180 cm	(ZL 884978)	89.95
2	Grundelement schmal – farbig	ca. B 90 x H 180 cm	(ZL 884979)	89.95
3	Abschlusselement groß – farbig	ca. B 90 x H 180/90 cm	(ZL 884980)	79.95
4	Grundelement niedrig – farbig	ca. B 180 x H 90 cm	(ZL 884784)	89.95
5	Pfosten mit Kopfrundung, gehobelt	ca. 9 x 9 x 100 cm	(ZL 887386)	18.99
6	Pfosten mit Kopfrundung, gehobelt	ca. 9 x 9 x 190 cm	(ZL 887387)	25.99



Zaunserie »Licata«

Kiefer/Fichte, pinienfarbig lasiert, Rahmen ca. 40 x 65 mm, Lamellen strukturgehobelt. **Edelstahlgeklammert und -verschraubt.** Weitere Pfosten finden Sie auf Seite 75. Beachten Sie unseren Hinweis Lasur und Farbe auf Seite 75.



1	Grundelement mit Rankgitter	ca. B 180 x H 180 cm	(ZL 884111)	79.95
2	Grundelement schmal mit Rankgitter	ca. B 90 x H 180 cm	(ZL 884115)	59.95
3	Abschlusselement mit Rankgitter	ca. B 90 x H 180/90 cm	(ZL 884116)	59.95
4	Pfosten mit Kopfrundung, gehobelt	ca. 9 x 9 x 100 cm	(ZL 887386)	18.99
5	Pfosten mit Kopfrundung, gehobelt	ca. 9 x 9 x 190 cm	(ZL 887387)	25.99



Zaunserie »Licata«

Kiefer/Fichte, 2-fach Grau lasiert, Rahmen ca. 40 x 65 mm, Lamellen strukturgehobelt. **Edelstahlgeklammert und -verschraubt.** Weitere Pfosten finden Sie auf Seite 75. Beachten Sie unseren Hinweis Lasur und Farbe auf Seite 75.

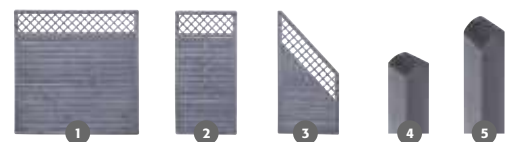

1	Grundelement mit Rankgitter	ca. B 180 x H 180 cm	(ZL 888494)	79.95
2	Grundelement schmal mit Rankgitter	ca. B 90 x H 180 cm	(ZL 888495)	69.95
3	Abschlusselement mit Rankgitter	ca. B 90 x H 180/90 cm	(ZL 888496)	69.95
4	Pfosten mit Kopfrundung, gehobelt	ca. 9 x 9 x 100 cm	(ZL 889116)	17.95
5	Pfosten mit Kopfrundung, gehobelt	ca. 9 x 9 x 190 cm	(ZL 889117)	27.95

Zaunserie »Rügen«

Kiefer/Fichte, kesseldruckimprägniert, Rahmen ca. 40 x 78 mm. Füllung aus Profilholz mit Nut und Feder, glatt gehobelt. **Edelstahlgeklammert und -verschraubt.** Weitere Pfosten finden Sie auf Seite 75.



1	Grundelement gerade	ca. B 180 x H 180 cm	(ZL 888126)	109.99
2	Grundelement schmal	ca. B 90 x H 180 cm	(ZL 888128)	89.99
3	Abschlusselement	ca. B 90 x H 180/90 cm	(ZL 888129)	89.99
4	Grundelement gerade mit Rankgitter	ca. B 180 x H 180 cm	(ZL 888130)	109.99
5	Grundelement schmal mit Rankgitter	ca. B 90 x H 180 cm	(ZL 888132)	89.99
6	Abschlusselement mit Rankgitter	ca. B 90 x H 180/90 cm	(ZL 888133)	89.99
7	Pfosten mit Kopfrundung, gehobelt	ca. 9 x 9 x 95 cm	(ZL 887255)	9.99
8	Pfosten mit Kopfrundung, gehobelt	ca. 9 x 9 x 190 cm	(ZL 887258)	18.99

**Zaunserie »Xala«**

Lärche naturbelassen, Lamellen ca. 13 x 70 mm, glatt gehobelt, abwechselnd lange und kurze Lamellen. **Edelstahlgestiftet- und geklammert.** Weitere Pfosten finden Sie auf Seite 75.



1	Grundelement gerade	ca. B 180 x H 180 cm	(ZL 888548)	109.99
2	Grundelement schmal	ca. B 60 x H 180 cm	(ZL 888549)	99.99
3	Pfosten mit Kopfrundung, gehobelt	ca. 9 x 9 x 190 cm	(ZL 887583)	31.99



Zaunserie »Bali« Lärche

Lärche naturbelassen, Lamellen ca. 24 x 77 mm, glatt gehobelt, **edelstahlverschraubt**. Weitere Pfosten finden Sie auf Seite 75.

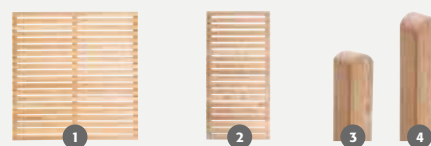

1	Grundelement gerade	ca. B 180 x H 180 cm	(ZL 884303)	149.99
2	Grundelement schmal	ca. B 90 x H 180 cm	(ZL 884096)	119.99
3	Pfosten mit Kopf- rundung, gehobelt	ca. 9 x 9 x 190 cm	(ZL 887583)	31.99
4	Pfosten mit Kopf- rundung, gehobelt	ca. 9 x 9 x 270 cm	(85020286)	44.99



Zaunserie »Lanugo«

Douglasie, bernsteinfarben lasiert, Rahmen ca. 40 x 68 mm, Lamellen glatt gehobelt. **Edelstahlgeklammert**. Weitere Pfosten finden Sie auf Seite 75. Bitte beachten Sie unseren Hinweis Lasur und Farbe auf Seite 75.



1	Grundelement gerade	ca. B 180 x H 180 cm	(ZL 888573)	159.95
2	Grundelement schmal	ca. B 90 x H 180 cm	(ZL 888574)	129.95
3	Pfosten mit Kopf- rundung, gehobelt	ca. 9 x 9 x 190 cm	(ZL 887182)	44.99

EXKLUSIVES
BESTELLSORTIMENT

**Zaunserie »Danrik«**

Kiefer/Fichte, 2-fach silbergrau lasiert, Bretter ca. 14 x 118 mm. **Edelstahlgeklammert und -verschraubt.** Weitere Pfosten finden Sie auf Seite 75. Bitte beachten Sie unseren Hinweis Lasur und Farbe auf Seite 75.

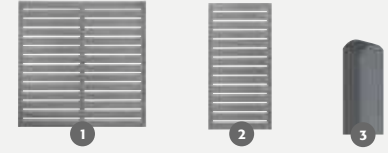

1	Grundelement	ca. B 180 x H 180 cm	(ZL 888550)	159.99
2	Grundelement schmal	ca. B 90 x H 180 cm	(ZL 888572)	139.99
3	Pfosten mit Kopfrundung, gehobelt	ca. 9 x 9 x 190 cm	(ZL 889134)	44.99

Zaunserie »Ansar«

Kiefer/Fichte, 2-fach silbergrau lasiert, Rankgitter anthrazit, Rahmen ca. 40 x 68 mm. **Edelstahlgeklammert.** Weitere Pfosten finden Sie auf Seite 75. Bitte beachten Sie unseren Hinweis Lasur und Farbe auf Seite 75.



EXKLUSIVES BESTELLSORTIMENT



1	Grundelement gerade	ca. B 180 x H 180 cm	(ZL 888551)	179.95
2	Grundelement schmal	ca. B 90 x H 180 cm	(ZL 888552)	159.95
3	Grundelement niedrig	ca. B 180 x H 90 cm	(ZL 888553)	159.95
4	Abschlusselement	ca. B 90 x H 180/90 cm	(ZL 888554)	159.95
5	Pfosten mit Kopfrundung, gehobelt	ca. 9 x 9 x 100 cm	(ZL 889133)	29.95
6	Pfosten mit Kopfrundung, gehobelt	ca. 9 x 9 x 190 cm	(ZL 889134)	44.99



Bohlenzaun „Valas“ kesseldruckimprägniert

Bohlenzaun »Valas«

Kiefer/Fichte, kesseldruckimprägniert (kdi), oder pinienfarbig lasiert. Bohlen ca. 16 x 145 mm, mit gerundeten Köpfen. **Edelstahlnagelt.** Weitere Pfosten finden Sie auf Seite 75.

1	Zaunelement gerade	ca. B 180 x H 180 cm	kdi pinienfarbig lasiert	(ZL 884212) (ZL 884781)	79.99 89.99
2	Zaunelement mit Rundbogen	ca. B 180 x H 180/160 cm	kdi pinienfarbig lasiert	(ZL 884290) (ZL 884782)	79.99 89.95
3	Pfosten mit Kopfrundung, gehobelt	ca. 9 x 9 x 190 cm	kdi pinienfarbig lasiert	(ZL 887258) (ZL 887387)	18.99 25.99

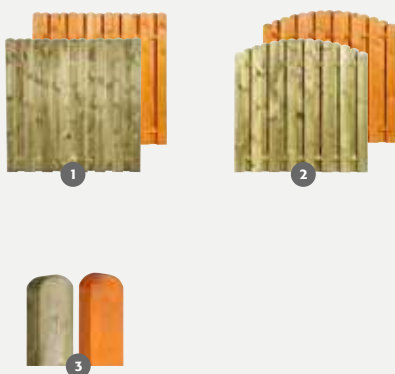

Bohlenzaun „Valas“ pinienfarbig lasiert





Zaunserie Alster

Zaunserie Alster

Diese hochwertigen und beständigen Sichtblenden aus heim. Lärche / Douglasie bieten eine ideale Abschirmung. Mit den optionalen Rankgittern öffnen Sie Ihren Gartenraum. Ausgestattet mit einem massiven Rahmen von ca. 42 x 78 mm, einer Füllung 18 x 121 mm, kommen die Zäune sehr stabil daher. Die V2A-Stifte/Schrauben sind rostfrei! Die Rankgitter-Maschenweite 60 x 60 mm. Vorbereitet sind die Rahmen für die Aufnahme Fix-Zaunhalter Edelstahl. Das verzugsfreie Leimholz ist naturbelassen. Wir empfehlen daher einen Schutzanstrich gegen Bläue und Schimmel.

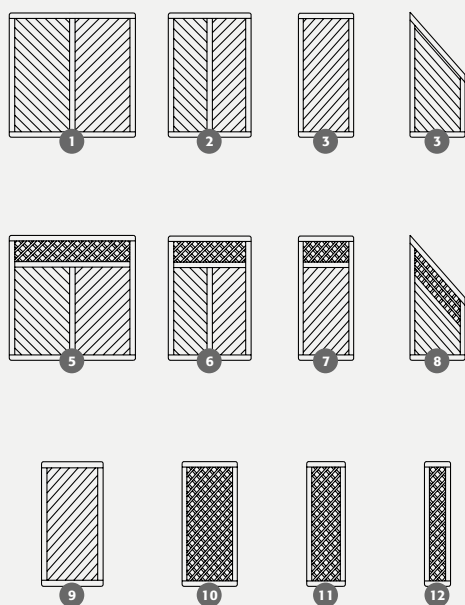

1	Dichtelement geschlossen	B 180 x H 180 cm	(83074153)	249.99
2	Dichtelement geschlossen	B 120 x H 180 cm	(83074155)	259.95
3	Dichtelement geschlossen	B 90 x H 180 cm	(83074157)	167.99
4	Abschlusselement	B 90 x H 180/90 cm	(83074163)	167.99
5	Dichtelement mit Rankgitter	B 180 x H 180 cm	(83074154)	259.99
6	Dichtelement mit Rankgitter	B 120 x H 180 cm	(83074156)	269.95
7	Dichtelement mit Rankgitter	B 90 x H 180 cm	(83074158)	177.99
8	Abschlusselement mit Rankgitter	B 90 x H 180/90 cm	(83074164)	177.99
9	Dichttür geschlossen	B 100 x H 180 cm	(83074253)	259.99
10	Rankzaun	B 90 x H 180	(83074241)	185.95
11	Rankzaun	B 60 x H 180	(83074242)	175.95
12	Rankzaun	B 41 x H 180	(83074243)	167.95
13	Fix-Zaunhalter	Edelstahl	(91051170)	12.99



Steckzaun Holstein aus Douglasie, natur

Steckzaun Holstein Douglasie – Flexible Gestaltung

Mit etwas handwerklichem Geschick können Sie Ihren Zaun in Verlauf und Abmessung ganz individuell gestalten. Die Breite verändern Sie durch Kürzen der Steckzaunbretter, den Zaunverlauf durch Einsatz von 1- bis 3-seitig genuteten Modulpfosten. Da jedes Brett einzeln verschraubt wird, ist der Zaun besonders stabil.

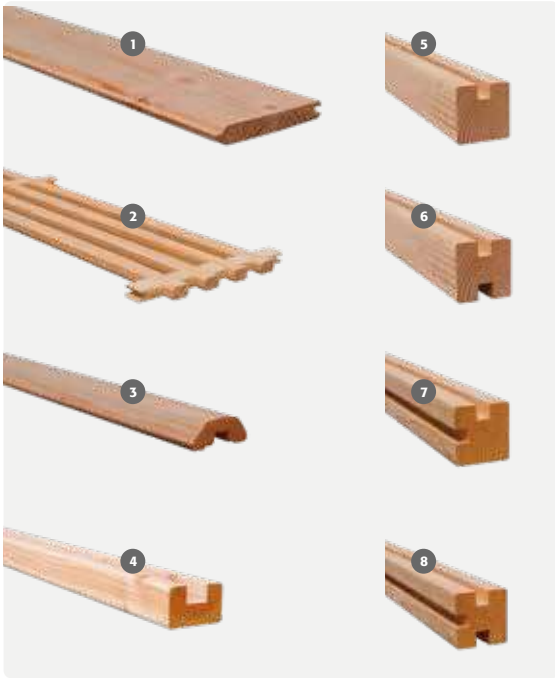

1	Holstein Bohle Douglasie naturbelassen, Deckungsbreite ca. 138 mm (Steckzaun), 13 Stück für 1 Element	2 x 15 x 180 cm	(43418D)	Stk. 12.99
2	Holstein Gitter Douglasie naturbelassen, Raster 60 x 5 cm, oben und unten genutet	29,5 x 180 cm	(53529D)	Stk. 77.99
3	Holstein Abdeckleiste Douglasie naturbelassen, mit Nut 20 mm	3 x 8 x 178,5 cm	(53518D)	Stk. 19.99
4	Holstein Wandanschlussleiste Douglasie naturbelassen, mit Nut 20 mm	4,5 x 7 x 98 cm	(53510D)	Stk. 12.95
5	Holstein C-Pfosten Douglasie naturbelassen, Kreuzholz, gekappt, Endpfosten mit 1 x Nut 20 x 20 mm	9 x 9 x 190 cm	(41919DC)	Stk. 42.49
6	Holstein H-Pfosten Douglasie naturbelassen, Kreuzholz, gekappt, Mittelpfosten mit 2 x Nut 20 x 20 mm	9 x 9 x 190 cm	(41919DH)	Stk. 46.49
7	Holstein L-Pfosten Douglasie naturbelassen, Kreuzholz, gekappt, Eckpfosten mit 2 x Nut 20 x 20 mm	9 x 9 x 190 cm	(41919DL)	Stk. 46.55
8	Holstein T-Pfosten Douglasie naturbelassen, Kreuzholz, gekappt, Endpfosten mit 3 x Nut 20 x 20 mm	9 x 9 x 190 cm	(41919DT)	Stk. 54.55
9	Pfostenträger (o. Abb.) einseitig, für T- und L-Pfosten	90 x 600 mm	(08721T)	Stk. 27.95



MOSO® Bamboo X-treme® Die nächste Generation Zaunsysteme

Das MOSO® Bamboo X-treme® Steckzaunprofil ist eine massive Diele für die Anwendung im Außenbereich, hergestellt aus komprimierten, bei ca. 200°C thermisch behandelten Bambustreifen.

MOSO® Bamboo X-treme® bietet durch die Stabilität, Dichte und Härte des Materials die höchste Dauerhaftigkeitsklasse, die in den entsprechenden EU-Normen möglich ist. Die Profile sind mit Nut und Feder versehen. Diese Elemente werden in Pfosten mit U-Profilen montiert und formen zusammen ein Sichtschutzelement. Wie bei Tropenholz, verändert sich die Färbung der Dielen mit der Zeit; sie bekommen einen typischen witterungsbedingten Grauton und dadurch eine sehr natürliche Optik. Regelmäßiges Reinigen und Pflegen mit entsprechenden Ölen schützt die Dielen gegen diese natürliche Vergrauung.



Steckzaun Einzelprofil Bamboo X-treme®
allseitig glatt gehobelt 20 x 137 mm,
Deckbreite 131 mm. Länge 180 cm.

lfdm. **12.79**



Foto: ©moso



Foto: ©moso



1	Alu-Pfosten 3-seitig verwendbar, inkl. Abdeckschienen	ca. 6,8 x 6,8 x 180 cm, zum Aufschrauben (ohne Pfostenträger)	Blank anodisiert Anthrazit	39.99
2	Alu-Pfosten 3-seitig verwendbar, inkl. Abdeckschienen	ca. 6,8 x 6,8 x 240 cm, zum Einbetonieren	Blank anodisiert Anthrazit	59.99
3	Pfostenträger	ca. 15 x 15 x 22 cm, für Alu-Pfosten zum Aufschrauben		39.99



Steckzaunsystem

Bangkirai natur

Bestehend aus U-Leisten und Aufsatzleiste, 35 x 145 mm sowie Profilbrettern, 21 x 145 mm zur individuellen Gestaltung eines absolut blickdichten Zaunes.

Steckzauntor

Bangkirai natur, B 100 x H 180 cm, inkl. Einsteckschloss und Anschlagleiste.



U-Leiste
200 cm

22.49



Aufsatzleiste
183 cm

22.49



Profilbrett
180 cm

23.99



DIN links

(1322)

414.99



DIN rechts

(1323)

414.99

**Passender
Beschlagsatz**
Nr. 06 (o. Abb.)
(1017)

134.99





Rechteckzaun Rhombus
FSC® zertifiziert,
Keruing natur Nr. 51,
Lamellen 13 x 65 mm

B 180 x H 180 cm
(2284)

319.99



Zaun Charmant
Keruing natur Nr. 15,
Lamellen 13 x 145mm,
2 V-Nuten.

B 180 x H 180 cm
(2097)

289.99



Zaun Charmant



Detail Rechteckzaun Rhombus



Vorgartenzaun gerade
FSC® zertifiziert,
Keruing natur,
massive Ausführung

B 100 x H 90 cm
(2300)

144.59



Vorgartenzaun gerade
FSC® zertifiziert,
Keruing natur,
massive Ausführung

B 180 x H 90 cm
(2295)

188.99

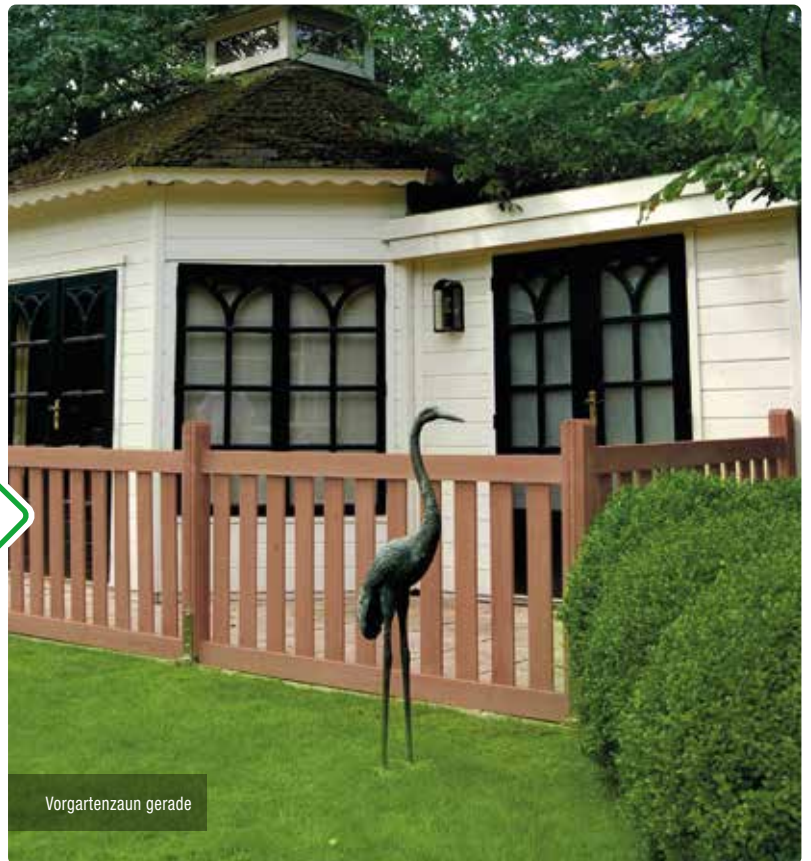

Vorgartenzaun gerade



Pfosten
Bangkirai natur
Diamantkopf,
3-fach gefräst
mit Profilfräsung,
vierseitig gehobelt

Pfosten
9 x 9 x 190 cm

74.99



Pfosten
Bangkirai natur mit V-Nuten
Gerade gekappt, vierseitig gehobelt,
Kanten gefast

Pfosten
9 x 9 x 200 cm

65.99



Pfosten
9 x 9 x 270 cm

90.49

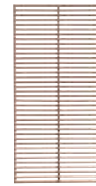

**Rankgitter
Lamelle gerade**

FSC® zertifiziert
B 90 x H 180 cm,
Keruing natur Nr. 23
Leisten 8 x 25 mm, glatt
(2291)

89.99

**Rankgitter Lamelle
gerade**

FSC® zertifiziert
B 180 x H 180 cm,
Keruing natur Nr. 24
Leisten 8 x 25 mm, glatt
(2292)

154.99



Rankgitter Lamelle diagonal in Kombination mit Dichtzaun



**Rankgitter Lamelle
diagonal**

FSC® zertifiziert
B 90 x H 180 cm,
Keruing natur Nr. 18
(2289)

145.99

**Rankgitter Lamelle
diagonal**

FSC® zertifiziert
B 180 x H 180 cm,
Keruing natur Nr. 17
(2290)

229.99



Dichtzaun elegant
FSC® zertifiziert,
Keruing natur Nr. 33,
Rahmen ca. 42 x 42 mm,
Lamelle 8 x 90 mm, geriffelt

B 90 x H 180 cm
(2282)

169.99

Dichtzaun elegant
FSC® zertifiziert,
Keruing natur Nr. 6,
Rahmen ca. 42 x 42 mm,
Lamelle 8 x 90 mm, geriffelt

B 180 x H 180 cm
(2276)

289.99

Dichtzauntor elegant
FSC® zertifiziert,
Keruing natur Nr. 14,
inkl. Einsteckschloss
und Anschlagleiste

B 100 x H 180 cm
(2298)

289.99



Sichtblende »Rhombus«

Rhomboid Profile erfreuen sich an der Hausfassade einer großen Beliebtheit. Sie passen ideal in die moderne Baukultur und sind dabei ein absoluter Hingucker. Die lichtdurchlässige Anordnung der besonders massiven Profile lässt je nach Blickwinkel mal mehr oder weniger Blicke zu.

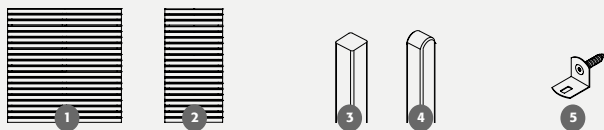

1 Grundelement	ca. B 179 x H 179 cm	Lärche naturbelassen Fichte, endbehandelt	(BE 62576200) (BE 62580801)	189.90 259.90
2 Grundelement	ca. B 89 x H 179 cm	Lärche naturbelassen Fichte, endbehandelt	(BE 62576100) (BE 62580701)	109.90 159.90
3 Pfosten glatt	ca. B 9 x T 9 x H 200 cm	Lärche naturbelassen	(BE 63520800)	33.90
4 Pfosten glatt	ca. B 9 x T 9 x H 195 cm	Lärche naturbelassen	(BE 63520700)	39.90
5 Zubehör	Elementhalter 4,8 x 32 mm (4 Stk.)	Metall, feuerverzinkt Edelstahl	(BE 66504600) (BE 66504500)	5.40 12.90



Rhombus, Lärche naturbelassen in Kombination mit Gabionen



Trio, Thermoholz Kiefer

Sichtblende »Trio«

Die feingliedrigen Profile dieser Sichtblende werden vertikal verbaut, was zu einem ansprechenden Höhen- und Tiefenspiel führt. Die Kombination aus anthrazitfarbigen Aluminiumprofilen und thermisch behandeltem Kiefernholz verleiht der Sichtblende eine attraktive Optik, die sicherlich ins Auge fällt.

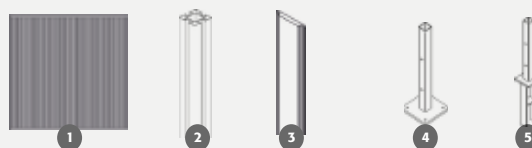

1 Grundelement	ca. B 180 x H 180 cm	Thermoholz Kiefer	(BE 62614500)	359.90
2 Aluminium-pfosten Typ B	ca. B 9 x T 9 x H 200 cm	Aluminium, Anthrazit	(BE 63557300)	114.90
3 Nut-Abdeckleiste für Aluminiumpfosten Typ B	ca. B 2,7 x T 0,4 x H 200 cm	Aluminium, Anthrazit	(BE 66529200)	7.90
4 Pfostenanker zum Aufschrauben	B 16 x T 16 x H 41 cm	Metall, feuerverzinkt	(BE 66523100)	37.90
5 Pfostenanker zum Einbetonieren	B 11 x T 11 x H 71 cm	Metall, feuerverzinkt	(BE 66523000)	39.90

Ihre Farbwahl
endbehandelt
mit Langzeit-
schutz:

Weiß 01
deckende Farbe

Anthrazit 96
deckende Farbe



Trio, Thermoholz Kiefer



Steckzaunsystem Schleswig, Douglasie unbehandelt

Steckzaunsystem »Schleswig«

Douglasie unbehandelt, Einzelmaterial bestehend aus Steckzaunbrettern, Abdeckbohle und genuteten Modulpfosten.



1	Bohle	ca. 2,8 x 14,5 cm, L 200 cm	Douglasie unbehandelt	(Art.Nr. 54922D)	15.95
2	Abdeckbohle gerundet	ca. 4 x 14 cm, L 225 cm	Douglasie unbehandelt	(Art.Nr. 54325D)	34.95
3	C-Pfosten	ca. 9 x 9 cm, L 190 cm	Douglasie unbehandelt	(Art.Nr. 41619DC)	42.50



Online
Sichtschutz-
Planung unter
scheerer.de

Zaunserie »Borkum«

Douglasie unbehandelt oder 2-schichtig transparent lasiert in den Farbtönen Cremeweiß .1, Cappuccino .2, Kiefer .3, Mahagoni .4, Tannengrün .5, Schwedenrot .6, Walnuss .7, Felsgrau .8 und Graphitgrau .9. Lamellen 1,5 x 10 cm auf 2 x 10 cm senkrechten Riegeln, edelstahlverschraubt, markante Abdeckleiste.

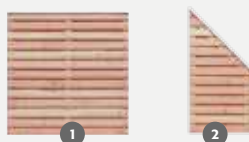

1	Grundelement ca. B 178,5 x H 181 cm	Douglasie (Art. 17718D) Lasur (Art. 17718D.*)	245.00 335.00
2	Schrägelement rechts ca. B 88,5 x H 91 / 181 cm	Douglasie (Art. 17709DR) Lasur (Art. 17709DR.*)	149.00 219.00
3	Pergola „Heidmark“ ca. B 460 x H 230 cm	Douglasie (Art. 13146D) Lasur (Art. 13146D.*)	349.00 559.00
4	Rundkopf-Pfosten ca. 9 x 9 cm, L 110 cm	Douglasie (Art. 41211D) Lasur (Art. 41211D.*)	25.95 44.95

* Bei Bestellung bitte Farbnummer angeben.



Borkum, Douglasie im Farbton Kiefer .3 lasiert mit Pergola „Heidmark“ im Farbton Mahagoni .4 lasiert



PLUS »Klink« Profilzaun – druckimprägniert



PLUS »Klink« Profilzaun mit Glas – druckimprägniert und farbgrundiert deckend schwarz

PLUS »Klink« Profilzaun

PLUS Klink Profilzaun wird aus langsam wachsender Fichte aus dem Norden Schwedens hergestellt. Das verlangsamte Wachstum gibt dem Holz eine sehr gute Stabilität als auch Haltbarkeit. Die geschlossene Zellenstruktur fördert, dass der Baum so gut wie gar kein Wasser aufnimmt. Wir machen darauf aufmerksam, dass auf den druckimprägnierten Brettern visuelle Streifenbildung auf der einen Seite des Brettes vorkommen kann. Dieser Farbunterschied nimmt mit der Zeit ab. Selbstmontage.



1



2



3



4



5

1	Klink Profilbrett sägefeln/gebürstet	ca. B 277 x H 140 mm, L 177 cm	Druckimprägniert (BE 17780-1) Farbgr. schwarz* (BE 17780-15)	9.95 14.95
2	Topabschlussbrett	ca. B 114 x H 34 mm, L 200 cm	Druckimprägniert (BE 17743-1) Farbgr. schwarz* (BE 17743-15)	17.95 24.95
3	Zwischen Topabschlussbrett von Holz/Glas	ca. B 68 x H 34 mm, L 174 cm	Druckimprägniert (BE 17769-1) Farbgr. schwarz* (BE 17769-15)	10.95 16.95
4	Rostfreie Schrauben	1 Beutel per Zaun, 4 x 50 mm	34 Stk. (BE 17750-1)	4.95
5	Gehärtetes, klares 6 mm Glas	B 174 x H 44,6 cm, inkl. Beschlag/Glasleiste	Druckimprägniert (BE 17767-1) Farbgr. schwarz* (BE 17767-15)	89.95 119.95



6

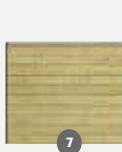

7



8



9



10



11



12

6	Profilzaun »Klink« Besteht aus 13 Profilbrettern und Topabschlussbrett	ca. B 174 x 166 cm	Druckimprägniert (BE 17794-1) Farbgr. schwarz* (BE 17794-15)	149.95 224.95
7	Profilzaun »Klink« Besteht aus 10 Profilbrettern und Topabschlussbrett	ca. B 174 x 129 cm	Druckimprägniert (BE 17793-1) Farbgr. schwarz* (BE 17793-15)	114.95 179.95
8	Profilzaun »Klink« Besteht aus 7 Profilbrettern und Topabschlussbrett	ca. B 174 x 91 cm	Druckimprägniert (BE 17792-1) Farbgr. schwarz* (BE 17792-15)	89.95 134.95
9	Profilzaun »Klink« mit Glas Besteht aus 9 Profilbrettern, Zwischenleiste und Glas	ca. B 174 x 163 cm	Druckimprägniert (BE 17799-1) Farbgr. schwarz* (BE 17799-15)	214.95 279.95
10	Profilzaun »Klink« mit Glas Besteht aus 6 Profilbrettern, Zwischenleiste und Glas	ca. B 174 x 125 cm	Druckimprägniert (BE 17798-1) Farbgr. schwarz* (BE 17798-15)	184.95 239.95
11	Tor »Klink« Umkehrbar und fertig montiert, exkl. Beschlag. Torrahmen: 44 x 90 mm verleimt	ca. B 100 x 163 cm	Druckimprägniert (BE 17784-1) Farbgr. schwarz* (BE 17784-15)	534.95 584.95
12	Tor »Klink« Umkehrbar und fertig montiert, exkl. Beschlag. Torrahmen: 44 x 90 mm verleimt	ca. B 100 x 125 cm	Druckimprägniert (BE 17785-1) Farbgr. schwarz* (BE 17785-15)	424.95 449.95

*Wird druckimprägniert, farbgrundiert deckend schwarz geliefert.



PLUS »Plank« Profilzaun mit Glas – druckimprägniert und farbgründiert deckend schwarz

PLUS »Plank« Profilzaun

PLUS Plank Profilzaun wird aus langsam wachsender Fichte aus dem Norden Schwedens hergestellt. Das verlangsamte Wachstum gibt dem Holz eine sehr gute Stabilität als auch Haltbarkeit. Die geschlossene Zellenstruktur fördert, dass der Baum so gut wie gar kein Wasser aufnimmt. Wir machen darauf aufmerksam, dass auf den druckimprägnierten Brettern visuelle Streifenbildung auf der einen Seite des Brettes vorkommen kann. Dieser Farbunterschied nimmt mit der Zeit ab. Selbstmontage.



1	Plank Profilbrett sägeflein/gebürstet	ca. B 25 x H 140 mm, L 177 cm	Druckimprägniert (BE 17760-1) Farbgr. schwarz* (BE 17760-15)	14.95 20.95
2	Topabschlussbrett	ca. B 114 x H 34 mm, L 200 cm	Druckimprägniert (BE 17743-1) Farbgr. schwarz* (BE 17743-15)	17.95 24.95
3	Zwischen Topabschlussbrett von Holz/Glas	ca. B 68 x H 34 mm, L 174 cm	Druckimprägniert (BE 17769-1) Farbgr. schwarz* (BE 17769-15)	10.95 16.95
4	Rostfreie Schrauben	1 Beutel per Zaun, 4 x 50 mm	34 Stk. (BE 17750-1)	4.95
5	Gehärtetes, klares 6 mm Glas	B 174 x H 44,6 cm, inkl. Beschlag/Glasleiste	Druckimprägniert (BE 17767-1) Farbgr. schwarz* (BE 17767-15)	89.95 119.95

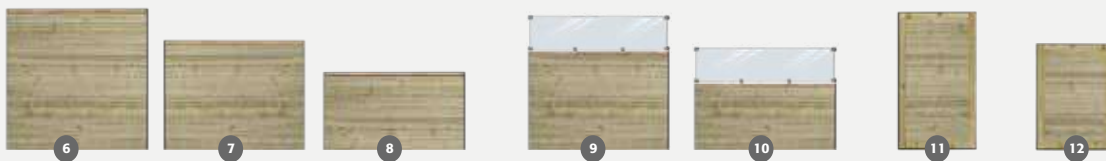

6	Profilzaun »Plank« Besteht aus 13 Profilbrettern und Topabschlussbrett	ca. B 174 x 166 cm	Druckimprägniert (BE 17774-1) Farbgr. schwarz* (BE 17774-15)	194.95 259.95
7	Profilzaun »Plank« Besteht aus 10 Profilbrettern und Topabschlussbrett	ca. B 174 x 129 cm	Druckimprägniert (BE 17773-1) Farbgr. schwarz* (BE 17773-15)	159.95 204.95
8	Profilzaun »Plank« Besteht aus 7 Profilbrettern und Topabschlussbrett	ca. B 174 x 91 cm	Druckimprägniert (BE 17772-1) Farbgr. schwarz* (BE 17772-15)	114.95 159.95
9	Profilzaun »Plank« mit Glas Besteht aus 9 Profilbrettern, Zwischenleiste und Glas	ca. B 174 x 163 cm	Druckimprägniert (BE 17779-1) Farbgr. schwarz* (BE 17779-15)	209.95 284.95
10	Profilzaun »Plank« mit Glas Besteht aus 6 Profilbrettern, Zwischenleiste und Glas	ca. B 174 x 125 cm	Druckimprägniert (BE 17778-1) Farbgr. schwarz* (BE 17778-15)	209.95 254.95
11	Tor »Plank« Umkehrbar und fertig montiert, exkl. Beschlag, Torrahmen: 44 x 90 mm verleimt	ca. B 100 x 163 cm	Druckimprägniert (BE 17764-1) Farbgr. schwarz* (BE 17764-15)	579.95 634.95
12	Tor »Plank« Umkehrbar und fertig montiert, exkl. Beschlag, Torrahmen: 44 x 90 mm verleimt	ca. B 100 x 125 cm	Druckimprägniert (BE 17765-1) Farbgr. schwarz* (BE 17765-15)	449.95 484.95

*Wird druckimprägniert, farbgründiert deckend schwarz geliefert.



»FARÖ« in Esche-Grau mit Glas, Pfosten/Abschlüsse Anthrazit

»FARÖ«-Serie HPL Steckzaunsystem Zaunlamellen

Zaunlamelle 6 x 329 x 1792 mm. Gesamtmaß eines Zaunfeldes: 179 x 165 cm.
Es werden 5 Lamellen für eine Zaunhöhe von 165 cm benötigt. Bis auf Glas individuell kürzbar.



1	Weiß	einzel Set à 5 Stk.	(44834) (44511)	Stk. 59.95 Set 284.95
2	Anthrazit	einzel Set à 5 Stk.	(44835) (44512)	Stk. 59.95 Set 284.95
3	Deko-Rost	einzel Set à 5 Stk.	(44818) (44510)	Stk. 99.95 Set 479.95
4	Esche-Grau	einzel Set à 5 Stk.	(44837) (44513)	Stk. 99.95 Set 479.95
5	Glas, matt	einzel	(44819-06)	Stk. 99.95



»FARÖ« in Weiß, Pfosten/Abschlüsse Silber



»FARÖ« in Deko-Rost, Pfosten/Abschlüsse Silber

»FARÖ«-Serie Tor Komplettset

Bausatz, ca. 90 x 175 cm, inkl. Torrahmen, Beschlägen und Drücker, ohne Pfosten (nur mit verstärkten Pfosten zu verbauen).



6	Torfüllung Farbe	Anthrazit / Silber Anthrazit / Anthrazit Weiß / Silber Weiß / Anthrazit Deko-Rost / Silber Deko-Rost / Anthrazit Esche-Grau / Silber Esche-Grau / Anthrazit	(44140) (44141) (44142) (44143) (44144) (44145) (44146) (44147)	699.95 699.95 599.95 599.95 699.95 699.95 699.95 699.95
---	-------------------------	--	--	--

Zubehör für »FARÖ«-Serie

»FARÖ«-Serie Alu-Leisten

SET mit Start-, Mittel- und Abschluss- und Adapterleisten, für Zaunhöhe von 180 cm, inkl. Befestigung 177,85 cm, Aluminium.



Silber	(44838)
Anthrazit	(44839)

119.95

Nutzen Sie nur die zu den jeweiligen Zaunserien empfohlenen Befestigungssysteme und Pfosten. Die Verwendung anderer Befestigungssysteme und Pfosten kann zu Beeinträchtigungen (Inkompatibilität) und Schäden führen, für die keine Garantie übernommen wird.

Robinien-Pfahl

naturgewachsen, geschält, ungeschliffen, 1-seitig gespitzt, Kopf gefast. Maße: Durchmesser / Höhe.*

6-8 cm / 150 cm	Stk. 5.79
6-8 cm / 200 cm	Stk. 7.79
8-10 cm / 150 cm	Stk. 7.49
8-10 cm / 250 cm	Stk. 12.49

* Robinienstämme weisen Krümmungen, Risse und Durchmesser-schwankungen auf. Diese Merkmale sind charakteristisch und stellen keinen Grund für eine Reklamation dar.

Vierkantpfosten Stumpf

Kiefer/Fichte, kesseldruckimprägniert, gehobelt.



ca. 7 x 7 x 180 cm lang (ZL 887219)	7.49
ca. 9 x 9 x 180 cm lang (ZL 887198)	14.49
ca. 9 x 9 x 210 cm lang (ZL 887199)	16.79
ca. 9 x 9 x 240 cm lang (ZL 887210)	19.29
ca. 9 x 9 x 270 cm lang (ZL 887211)	21.59

Vierkantpfosten mit Kopfrundung

Kiefer/Fichte, kesseldruckimprägniert, gehobelt.



ca. 9 x 9 x 95 cm lang (ZL 887255)	9.99
ca. 9 x 9 x 120 cm lang (ZL 887256)	12.49
ca. 9 x 9 x 190 cm lang (ZL 887258)	18.99

Pfosten für Dichtzaun Lärchenton

Kiefer/Fichte, kdi-lärchenfarben, gehobelt, mit Kopfrundung.



ca. 9 x 9 x 190 cm lang (ZL 889141)	27.95
-------------------------------------	--------------

Pfosten für Zaunserie »Licata«, »Usedom farbig«, und »Valas farbig«

Kiefer, pinienfarbig lasiert, gehobelt, mit Kopfrundung.

ca. 9 x 9 x 100 cm lang (ZL 887386)	18.99
ca. 9 x 9 x 190 cm lang (ZL 887387)	25.99

Douglasien-Vierkantpfosten für Zaunserie »Lanugo«

Bernsteinfarben geölt, gehobelt, mit Kopfrundung.

ca. 9 x 9 x 100 cm lang (ZL 887181)	24.99
ca. 9 x 9 x 190 cm lang (ZL 887182)	44.99

Lasur und Farbe

Damit Sie lange Freude an unseren farbig lasierten Zäunen haben, sollten Sie zeitnah nachstreichen. Dies sollte bestenfalls direkt nach der Montage erledigt werden, spätestens jedoch – je nach Jahreszeit und Witterung – nach 3 bis 6 Monaten. Wir empfehlen dafür Lasuren oder Deckfarben aus unserem Markt. Wir bieten unsere Reinholzprodukte naturbelassen, druckimprägniert oder farbig vorbehandelt an. Unser geschultes Fachpersonal berät Sie gerne direkt beim Kauf der Zäune bei der Auswahl der passenden Pflegematerialien.

Für das Streichen haben wir einige praktische Tipps zusammengestellt:

Material: Anstrichstoffe, die auf Lösungsmitteln basieren, können mit einem Pinsel mit Naturborsten gestrichen werden. Solche, die mit Wasser verdünnt werden, hingegen mit Kunststoff-Borsten. Diese beiden Mittel sollten Sie NICHT mischen, um Schäden und mangelhafte Streichergebnisse zu vermeiden.

Vorbereitung: Rühren Sie die Farbe vom Boden des Behälters beginnend gründlich durch. Die Lasur kann je nach Holz unterschiedliche Endfarben annehmen, testen Sie sie daher an einer unauffälligen Stelle des Holzes und beobachten Sie die Farbtonentwicklung.

Streichen: Um Materialansammlungen zu vermeiden, sollten Sie den Pinsel immer nur halb in die Lasur eintauchen. So erhalten Sie ein gleichmäßiges Streichbild.

Holzbehandlung: Schleifen Sie nach dem ersten Grundanstrich die Holzflächen mit feiner Körnung leicht ab. Dies sollte in Faserrichtung erfolgen. Damit werden nach dem ersten Anstrich die hochgestellten Holzfasern wieder geglättet.

Pfosten Bangkirai natur

Diamantkopf, 3-fache Profilfräsung, vierseitig gehobelt.

ca. 9 x 9 x 190 cm lang	74.99
-------------------------	--------------

Pfosten Bangkirai natur mit V-Nuten

Gerade gekappt, vierseitig gehobelt, Kanten gefast.

ca. 9 x 9 x 200 cm lang	65.99
ca. 9 x 9 x 270 cm lang	90.49

Pfosten für Zaunserie »Ansar« und »Danrik« silbergrau lasiert

Kiefer/Fichte, 2-fach silbergrau lasiert, mit Kopfrundung.

ca. 9 x 9 x 100 cm lang (ZL 889133)	29.95
ca. 9 x 9 x 190 cm lang (ZL 889134)	44.99

Pfosten für Zaunserie »Licata« Grau lasiert

2-fach Grau lasiert, mit Kopfrundung.

ca. 9 x 9 x 100 cm lang (ZL 889116)	17.95
ca. 9 x 9 x 190 cm lang (ZL 889117)	27.95

Lärchen-Vierkantpfosten für Zaunserie »Bali«, »Rantum«, »Sanam«, »Xala« und Bohlenzaun »Lärche rustikal«

Lärche, natur, gehobelt, mit Kopfrundung.

ca. 9 x 9 x 95 cm lang (ZL 889069)	22.99
ca. 9 x 9 x 190 cm lang (ZL 887583)	31.99
ca. 9 x 9 x 270 cm lang (85020286)	44.99



Zaunzubehör

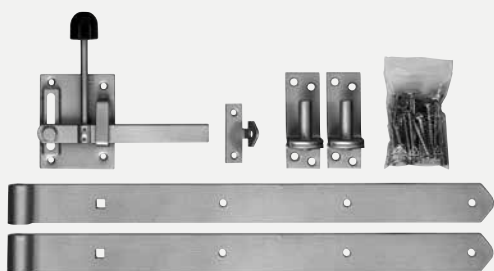

Beschlagsatz für Einzeltore inkl. Gartentorfall

gelb verzinkt (o.Abb.)
V2A

42.99
229.99

Beschlagsatz für Lamellen-Einzeltore

bestehend aus 2 Winkelbändern,
2 Kloben und Drücker, feuerverzinkt

34.99



Beschlagsatz für Doppeltore inkl. Überwurf, Bodenschieber, Torrauflauf

gelb verzinkt

159.99



Pfostenkappen abgerundet

Pfostenkappe Pyramide 7 x 7 cm, Feuerverzinkt **4.49**

Pfostenkappe Pyramide 9 x 9 cm, Feuerverzinkt **4.59**

Pfostenkappe Pyramide 9 x 9 cm, Edelstahl **9.99**

Pfostenkappe Pyramide 9 x 9 cm, Kupfer natur **17.99**



Spax Zaunverbinder

Set mit 12 Verbindern,
verstellbar, V2A.

Set **19.99**

Spax Pfostenschraube

8 x 50 V2A.

VE 25 Stk. **18.99**



L-Beschlag

verzinkt

0.49

V2A

1.79

gelb verzinkt.

Maxipack (24 Stk.) **13.99**

L-Beschlagsatz für

Sichtschutzzaun

Edelstahl A2.

Set* **8.99**

Rundkopf Pfostenkappen

Pfostenkappe Rundkopf

9 x 9 cm, Edelstahl

17.99

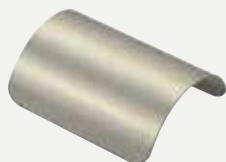

L-Beschlagsatz für Sichtschutzzaun

gelb verzinkt.

Set* **5.49**

Schrauben für Flechtzaun-

beschlag aus Edelstahl

3,5 x 30 mm, Torx,

Box mit 25 Stk.

Box **4.49**

*Set für ein Zaunelement



Estrich Beton
Feinbeton, 25 Kg
Sack **7.49**

Gala-Fix Fertigbeton
Estrich Beton schnell abbindend, Fix- und Fertigbeton, 25 Kg
Sack **11.99**

Montage von Pfostenankern

Die beste Art, die Lebensdauer von Zaun- und Sichtblendenpfosten zu erhöhen, ist die Vermeidung von direktem Bodenkontakt. Für diesen Zweck bietet unser Sortiment eine große Auswahl an verschiedenen Metallankern.

Bei höheren Belastungen, z.B. schweren oder massiven Sichtblenden, empfehlen wir an windigen Stellen den zusätzlichen Einsatz einer Sturmankerlasche, die größere Windstabilität gewährleistet.



Einschlaghülsen feuerverzinkt
70 x 70 x 750 mm **6.99**
90 x 90 x 750 mm **8.99**
90 x 90 x 900 mm **9.49**

Einschlaghülsen feuerverzinkt, verstellbar
70 x 70 x 750 mm **27.99**
90 x 90 x 750 mm **29.99**

Einschlaghülsen PET, graphit
70 x 70 x 750 mm **5.99**

Montagesatz für Einschlaghülse verzinkt
71-91 mm, Set für 2 Pfosten **5.99**

H-Pfostenanker feuerverzinkt
71 x 600 mm **12.99**
91 x 600 mm **14.99**
101 x 600 mm **15.99**
115 x 600 mm **16.49**
121 x 600 mm **17.99**
141 x 600 mm **18.49**

121 x 800 mm, 5,8 mm Wandstärke **20.99**
116 x 800 mm, 8 mm Wandstärke f. Carports **37.99**
121 x 800 mm, 8 mm Wandstärke f. Carports **39.99**

H-Pfostenanker Edelstahl V2A
91 x 600 mm **39.99**

Montagesatz für H-Pfostenanker verzinkt
71 mm, Set für 2 Pfosten **6.49**
91-101 mm, Set für 2 Pfosten **6.99**
115-121 mm, Set für 2 Pfosten **7.49**

Sturmanker feuerverzinkt mit Erddorn
638 x 40 x 5 mm **24.99**

Betonsockel
mit Loch (ohne Anker) **12.49**

Betonsockel Typ 50
mit L-Pfostenlasche 80 mm, konisch **19.99**
mit U-Pfostenlasche, schwer **21.49**



Pfostenanker zum Einschlagen bieten die schnellste Art, einen Pfosten zu setzen. Empfehlenswert sind diese vor allem für Vorgartenzaunanlagen.

H-Pfostenanker zum Einbetonieren sind, gerade bei der Montage von großen Sichtblenden, die stabilste Art einen Pfosten zu stellen.

Pfostenanker zum Aufdübeln dienen zur Befestigung auf vorhandenen Betonflächen oder Fundamenten. Die Pfostenlasche ist ebenfalls nur bedingt für längere Pfosten geeignet.



NEU



Solar-Fence mit Aluminiumpfosten Anthrazit

Info

Sie finden den Solar-Fence
bei uns in der Ausstellung!

Entdecken Sie die Zukunft des Sichtschutzes

Der Solar-Fence vereint Privatsphäre und Nachhaltigkeit in einem eleganten Design. Genießen Sie die Ästhetik eines modernen Sichtschutzzauns, während Sie die Umwelt schützen. Dank hochwertiger bifazialer Photovoltaik-Module erzeugen Sie Ihren eigenen sauberen Strom und senken gleichzeitig Ihre Energiekosten. Eine platzsparende und äußerst effiziente Lösung, da auch bei Ost-/ Westausrichtungen hohe Stromerträge erzeugt werden.

- Bausatz: Ein bzw. zwei PV-Module, Aluminium Start- und Abschlussprofile und Zubehörbeutel
- hochwertige und leistungsstarke 430W PV-Module
- beidseitige Energieerzeugung
- höchste Widerstandsfähigkeit durch Glas-Glas Module
- platzsparende, senkrechte Montage
- einfachere Reinigung der PV-Module im Vergleich zu Dachanlagen
- Berechnungen und elektrische Arbeiten dürfen nur durch Fachpersonal erfolgen
- kombinierbar mit Osmo Sichtblenden

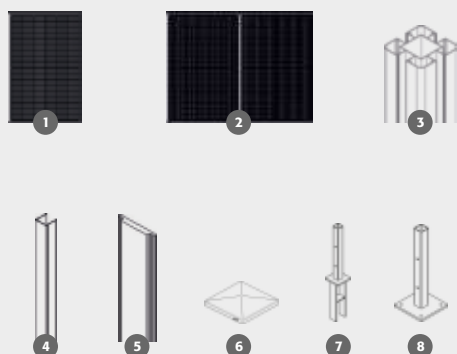

1	Grundelement 430 W	B 114 x H 178 cm	Photovoltaik	(BE 62615200)	549.90
2	Grundelement 860 W	B 230 x H 178 cm	Photovoltaik	(BE 62615300)	899.90
3	Aluminiumpfosten Typ E	B 9 x T 9 x H 200 cm	Aluminium, Anthrazit	(BE 63561600)	119.90
4	Nut-Klemmleiste für Aluminiumpfosten	B 2,1 x T 1,9 x H 200 cm	Aluminium, Anthrazit	(BE 66538000)	9.90
5	Nut-Abdeckleiste für Aluminiumpfosten	B 2,7 x T 0,4 x H 200 cm	Aluminium, Anthrazit	(BE 66529200)	7.90
6	Pfostenkappe inkl. Schrauben	B 12 x T 12 x H 2 cm	Aluminium, Anthrazit	(BE 67012500)	19.90
7	Pfostenanker zum Einbetonieren*	B 11 x T 11 x H 71 cm	Metall, feuerverzinkt	(BE 66523000)	39.90
8	Pfostenanker zum Aufschauben*	B 16 x T 16 x H 41 cm	Metall, feuerverzinkt	(BE 66523100)	37.90

Anlagen unter 30 kWp sind vom Gesetzgeber von der Mehrwertsteuererhebung befreit

* inkl. Pfostenbefestigung, ohne Bodenbefestigung

WPC-Bohlenzaun »Ibiza« Alu

Im Farbton Anthrazit, Braun, Hellgrau oder Sand, Bohlen aus WPC, ca. 9 x 115 mm, Riegel aus Aluminium anodisiert, **edelstahlerschraubt**.

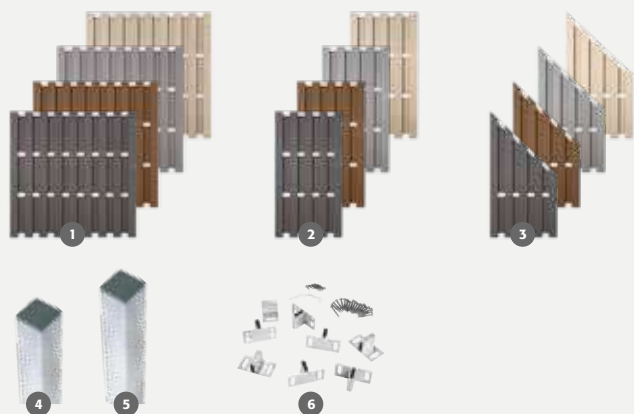

1	Grundelement* ca. B 180 x H 180 cm	Anthrazit (08020190BL) Braun (08020190BR) Hellgrau (08020190GR) Sand (08020190SA)	99.99
2	Element schmal ca. B 90 x H 180 cm	Anthrazit (0820197BL) Braun (0820197BR) Hellgrau (0820197GY) Sand (0820197SA)	99.99
3	Abschlusselement ca. B 90 x H 180/90 cm	Anthrazit (0820198BL) Braun (0820198BR) Hellgrau (0820198GY) Sand (0820198SA)	99.99
4	Alu-Pfosten ca. 6,8 x 6,8 x 185 cm	(08020174)	44.99
5	Alu-Pfosten ca. 6,8 x 6,8 x 240 cm	(08020173)	54.99
6	Aluminium T-Beschlagset 8er-Set, für verdeckte Montage, inkl. Schrauben	(08090013HA)	19.99

* Für die Montage eines Zaunfeldes sind 8 Aluminium-T-Beschläge erforderlich. Die Zaunelemente können nur mit dem Riegel quer montiert werden. Beachten Sie zwingend die Montageanleitung!



»Ibiza« Alu, Anthrazit



»Ibiza« Alu, Hellgrau



»Ibiza« Alu, Braun



»Moglia« in Anthrazit/Alu blank

WPC-Dichtzaun »Moglia«

Bohlen aus WPC, im Farbton Anthrazit, Hellgrau, Braun oder Sand. Mit Rahmen, ca. 40 x 62 mm, aus Aluminium blank, edelstahlverschraubt.



* Für die Montage eines Zaunfeldes sind 6 Zaunhalter erforderlich. Beachten Sie zwingend die Montageanleitung!

1	Grundelement* ca. B 180 x H 180 cm	Anthrazit/Alu blank (08030000BL) Hellgrau/Alu blank (08030000GY) Braun/Alu blank (08030000BR) Sand/Alu blank (08030000SA)	199.99
2	Element schmal ca. B 90 x H 180 cm	Anthrazit/Alu blank (08030012BL) Hellgrau/Alu blank (08030014GY) Braun/Alu blank (08030012BR) Sand/Alu blank (08030016SA)	179.99
3	Abschlusselement ca. B 90 x H 180/90 cm	Anthrazit/Alu blank (08030017BL) Hellgrau/Alu blank (08030015GY) Braun/Alu blank (08030013BR) Sand/Alu blank (08030017SA)	189.99
4	Alu-Pfosten ca. 6,8 x 6,8 x 185 cm	(08020174)	44.99
5	Alu-Pfosten ca. 6,8 x 6,8 x 240 cm	(08020173)	54.99
6	Befestigungsset Alu, blank 6er-Set, Befestigungswinkel, inkl. Schrauben	(08090011)	14.99



»Turino« Schwedenprofil, Steingrau

NEU

Flexi Fence »Turino« Schwedenprofil

Bohlen aus WPC in Anthrazit und Steingrau. Bohlenhöhe ca. 150 mm, ca. 20 mm stark. Flexibles Baukastensystem zum Erstellen von Sichtschutzwänden. **Nicht ständig im Programm.** Bohlen-Set*, ca. B 179 x H 90 cm, 20 mm stark.

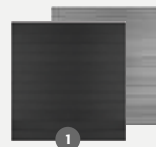

Rechenbeispiel:
Preis für ein Element, ca. 180 x 180 cm
(2 Zaunfeld-Sets + 1 Start- und
Abschlussleisten-Set) **179.85**

1	6er-Bohlenset* , Bohlen ca. H 150 mm	Anthrazit Steingrau	(ZL 888594) (ZL 888595)	79.95
----------	--	------------------------	----------------------------	--------------

Flexi Fence »Turino« Rhombusoptik

Bohlen aus WPC in Rhombusoptik Anthrazit und Rhombusoptik Steingrau oder aus coextrudiertem WPC in Rhombusoptik Grau und Rhombusoptik Silber-Beige. Bohlenhöhe ca. 150 mm, ca. 20 mm stark. Flexibles Baukastensystem zum Erstellen von Sichtschutzwänden. **Nicht ständig im Programm.** Bohlen-Set*, ca. B 179 x H 90 cm, 20 mm stark.



Rechenbeispiel:
Preis für ein Element, ca. 180 x 180 cm
(2 Zaunfeld-Sets + 1 Start- und
Abschlussleisten-Set) **179.85**

1	6er-Bohlenset* , Bohlen ca. H 150 mm	Anthrazit Steingrau	(ZL 888597) (ZL 888596)	79.95
----------	--	------------------------	----------------------------	--------------



»Turino« Rhombusoptik, Anthrazit

NEU



Rechenbeispiel:
Preis für ein Element, ca. 180 x 180 cm
(2 Zaunfeld-Sets + 1 Start- und
Abschlussleisten-Set) **199.85**

2	6er-Bohlenset* , Bohlen ca. H 150 mm, Coextrudiert	Grau Silber-Beige	(ZL 888598) (ZL 888599)	89.95
----------	---	----------------------	----------------------------	--------------



»Turino« Rhombusoptik, Coextrudiert Silber-Beige

NEU

Zubehör für Flexi Fence »Turino«



1	WPC-Steckzaun-Einzeltor	ca. 98 x 180 cm, Rahmen inkl. Beschlagsatz, Drückergarnitur PZ-Schloss und Torpfostenverstärkung (ohne Füllungen und Pfosten)	Alu blank anod.	(ZL 888503)	199.99
2	Anfangs- und Endleisten-Set	7,0 x 2,0 x 180 cm, 2 Klemmbügel und Schrauben	Blank anodisiert		Set. 19.99
3	Alu-Pfosten	ca. 6,8 x 6,8 x 180 cm, 3-seitig verwendbar, inkl. Abdeckschienen	Blank anodisiert		39.99
4	Alu-Pfosten	ca. 6,8 x 6,8 x 240 cm, 3-seitig verwendbar, inkl. Abdeckschienen	Blank anodisiert		59.99
5	Pfostenträger	ca. 15 x 15 x 22 cm, für Alu-Pfosten zum Aufschrauben			39.99

* Für eine Zaunhöhe von ca. 180 cm werden zwei Bohlensets und ein Start- und Abschlussleisten-Set benötigt. Die Zaunhöhe und -breite sind variabel. Durch das Kürzen der Bohlen bestimmen Sie die Breite und durch die Anzahl der Bohlen die Höhe Ihrer Zäune. Das System ist für eine maximale Zaunhöhe von ca. 180 cm ausgelegt.



WPC Systemsteckzaun, Farbton Teak

WPC Systemsteckzaun coextrudiert

Flexibles Baukastensystem zum erstellen von Sichtschutzwänden. Lieferbar in drei Farben: Grau, Anthrazit und Teak. Mit einer gebürsteten Oberfläche versehen, ist der Zaun immer ein optisches Highlight – und das bleibt er auch, denn dank seines Aufbaus aus coextrudierten WPC Bohlen ist er äußerst unempfindlich gegen Verschmutzungen und Verfärbungen.

6er Bohlenset*

im Farbton Grau, Anthrazit oder Teak,
Bohlen aus WPC coextrudiert,
ca. B 179 x H 84 cm. Stärke 20 mm,
Höhe Bohle ca. 140 mm.

Set. **69.99**



WPC Systemsteckzaun, Farbton Anthrazit



Farbton Grau mit Pfosten in Anthrazit



Farbton Anthrazit mit Pfosten in Anthrazit



Farbton Teak mit Pfosten in Anthrazit



Farbton Grau mit Pfosten in Blank anodisiert



Farbton Anthrazit mit Pfosten in Blank anodisiert



Farbton Teak mit Pfosten in Blank anodisiert

3er Bohlenset*

im Farbton Grau, Anthrazit oder Teak,
Bohlen aus WPC coextrudiert,
ca. B 179 x H 84 cm. Stärke 20 mm,
Höhe Bohle ca. 280 mm.

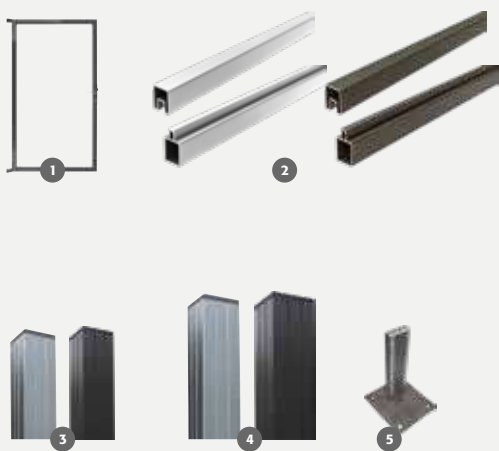
Set. **79.99****Zubehör für WPC Systemsteckzaun**

1	WPC-Steckzaun-Einzeltor	ca. 98 x 180 cm, Rahmen inkl. Beschlagsatz, Drückergarnitur PZ-Schloss und Torpfostenverstärkung (ohne Füllungen und Pfosten)	Alu pulvb. Anthra. (ZL 888502) Alu blank anod. (ZL 888503)	199.99
2	Anfangs- und Endleisten-Set	7,0 x 2,0 x 180 cm, 2 Klemmbügel und Schrauben	Blank anodisiert Anthrazit	Set. 19.99
3	Alu-Pfosten 3-seitig verwendbar, inkl. Abdeckschienen	ca. 6,8 x 6,8 x 180 cm, zum Aufschrauben (ohne Pfostenträger)	Blank anodisiert Anthrazit	39.99
4	Alu-Pfosten 3-seitig verwendbar, inkl. Abdeckschienen	ca. 6,8 x 6,8 x 240 cm, zum Einbetonieren	Blank anodisiert Anthrazit	59.99
5	Pfostenträger	ca. 15 x 15 x 22 cm, für Alu-Pfosten zum Aufschrauben		39.99

* Für eine Zaunhöhe von ca. 180 cm werden zwei Bohlensets benötigt. Die Zaunhöhe und -breite sind variabel. Durch Kappen der Bohlen bestimmen Sie die Breite und durch die Anzahl der Bohlen die Höhe Ihrer Zäune. Das System ist für eine maximale Zaunhöhe von ca. 180 cm ausgelegt.

Flexi Fence »Donatus«

Bohlen aus WPC im Farbton Steingrau oder Anthrazit.
Leisten Alu blank. Komplett-Set, inkl. Alu-Leisten.
(Ohne Pfosten und Pfostenträger.) **Nicht ständig im Programm.**

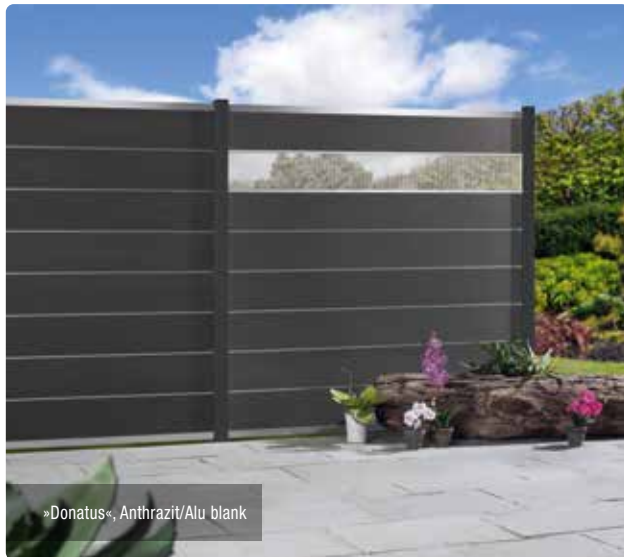
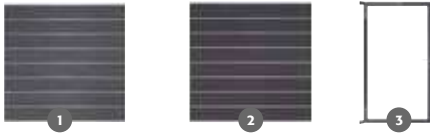
**Zubehör für Flexi Fence »Donatus«**

1	8er-Bohlenset* Komplett-Set, inkl. Start- und Abschlussleiste und Distanzleisten. (Ohne Pfosten und Pfostenträger.)	ca. 180 x 180 cm, à 20 x 200 mm	Steingrau/ Alu blank	(ZL 888018)	199.95
2		ca. 180 x 180 cm, à 20 x 200 mm	Anthrazit/ Alu blank	(ZL 888466)	199.95
3	WPC-Steckzaun-Einzeltor ca. 98 x 180 cm, Rahmen inkl. Beschlagsatz, Drückergarnitur PZ-Schloss und Torpfostenverstärkung (ohne Füllungen und Pfosten)		Alu pulvb. Anthrazit	(ZL 888502)	199.99
			Alu blank anodisiert	(ZL 888503)	
4	Design-Inlay	ca. H 20 x L 180 cm	Alu blank Anthrazit	(ZL 889108) (ZL 889109)	59.95
5	Alu-Pfosten 3-seitig verwendbar, inkl. Abdeckschienen	ca. 6,8 x 6,8 x 180 cm, zum Aufschrauben (ohne Pfostenträger)	Blank anodisiert Anthrazit	(ZL 888019) (ZL 888024)	39.95
6	Alu-Pfosten 3-seitig verwendbar, inkl. Abdeckschienen	ca. 8,8 x 8,8 x 180 cm, zum Aufschrauben (ohne Pfostenträger)	Blank anodisiert Anthrazit	(ZL 889106) (ZL 889104)	64.95
7	Alu-Pfosten 3-seitig verwendbar, inkl. Abdeckschienen	ca. 6,8 x 6,8 x 265 cm, zum Einbetonieren	Blank anodisiert Anthrazit	(ZL 885322) (ZL 887627)	64.95
8	Alu-Pfosten 3-seitig verwendbar, inkl. Abdeckschienen	ca. 8,8 x 8,8 x 265 cm, zum Einbetonieren	Blank anodisiert Anthrazit	(ZL 889107) (ZL 889105)	89.95
9	Pfostenträger	ca. 15 x 17 x 23 cm, für Alu-Pfosten zum Aufschrauben		(ZL 888030)	29.95
10	LED-Pfostenleuchte inkl. Solarpaneel	ca. B 6,8 x T 6,8 cm		(ZL 888473)	34.95
11	LED-Pfostenleuchte inkl. Solarpaneel	ca. B 8,8 x T 8,8 cm		(ZL 888474)	44.95
12	LED-Lichtleiste inkl. Solarpaneel	für Pfosten 6,8 x 6,8 cm		(ZL 888475)	99.95
13	LED-Pfostenlichtleiste inkl. Solarpaneel	Leiste für Einsatz in Pfostennute		(ZL 888539)	99.95
14	Lichtleistenadapter (o. Abb.)	Adapter für Solarpanel der Lichtleiste, für Pfosten 8,8 x 8,8 cm		(ZL 888522)	49.95

* Für eine Zaunhöhe von ca. 180 cm wird 1 Komplett-Set benötigt.
»Donatus« in ca. B 97 x H 200 cm auf Anfrage erhältlich.



»Donatus«, Bicolor Weiß/Alu Anthrazit, mit Design-Inlay in Anthrazit

1	8er-Bohlenset* Komplett-Set, inkl. Start- und Abschlussleiste und Distanzleisten. (Ohne Pfosten und Pfostenträger.)	ca. 180 x 180 cm, à 20 x 200 mm	Steingrau/Alu Anthrazit	(ZL 888465)	199.95
2	8er-Bohlenset* Komplett-Set, inkl. Start- und Abschlussleiste und Distanzleisten. (Ohne Pfosten und Pfostenträger.)	ca. 180 x 180 cm, à 20 x 200 mm	Anthrazit/Alu Anthrazit	(ZL 888464)	199.95
3	8er-Bohlenset* Komplett-Set, inkl. Start- und Abschlussleiste und Distanzleisten. (Ohne Pfosten und Pfostenträger.)	ca. 180 x 180 cm, à 20 x 200 mm	Bicolor Weiß/Alu Anthrazit	(ZL 888532)	199.95

* Für eine Zaunhöhe von ca. 180 cm wird 1 Komplett-Set benötigt. »Donatus« in ca. B 97 x H 200 cm auf Anfrage erhältlich.



»Donatus«, Anthrazit/Alu Anthrazit, mit Lichtleiste



Flexi Fence »Donatus«

Bohlen aus WPC im Farbton Steingrau, Anthrazit oder Bicolor Weiß. Leisten pulverbeschichtet Anthrazit. Komplett-Set, inkl. Alu-Leisten. (Ohne Pfosten und Pfostenträger.) **Nicht ständig im Programm.**



»Donatus«, Anthrazit/Alu Anthrazit, mit LED-Pfostenleuchten



Mit dem Online-Tool MyFencePlanner können Sie Ihr Projekt planen und ein unverbindliches Angebot erhalten: de.myfenceplanner.com

BOSTON Zaunprofile



Ob als fertiger Komplett-Bausatz oder ganz individuell aus Einzelteilen, mit dem BOSTON Kombizaun finden Sie genau die Lösung, die Sie haben möchten. Die Bostonserie wurde für Ihre Bedürfnisse entwickelt und bietet unendliche Kombinationsmöglichkeiten. Die Pfosten werden entweder im Boden einbetoniert oder auf einem Pfostenanker verschraubt. Der Zaun lässt sich ganz einfach mit einem Imbusschlüssel an den Pfosten befestigen.

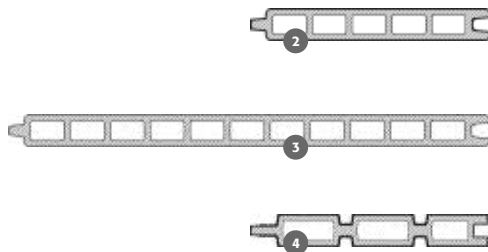

1	Boston Komplettbausatz inkl. Start-/Endprofilen und Konnektoren, Premium Ultrashield® Füllung Multigrey dark, Multigrey light, Multibrown wild, Teak	183 x 176 cm	297.35
2	Zaunprofil Premium Coextrudiert, Multigrey dark, Multigrey light, Multibrown wild, Teak, Ipé, Red Ceder	21 x 160 mm, Deckmaß: 150 mm, Länge: 178 cm	19.95
3	Zaunprofil Premium Coextrudiert, Multigrey dark, Multigrey light, Teak	21 x 310 mm, Deckmaß: 300 mm, Länge: 178 cm	42.45
4	Zaunprofil Modern Coextrudiert, Multigrey dark, Teak, Ipé, Red Ceder	21 x 160 mm, Deckmaß: 150 mm, Länge: 178 cm	19.95
5	Zaunprofil HPL horizontal Empire slate, Eternal iron	8 x 435 x 1770 mm	ab 48.95
	Zaunprofil HPL vertikal Empire slate, Eternal iron	8 x 650 x 1800 mm	78.95

... aussuchen, montieren, fertig!

1. Stellen Sie Ihren Zaun individuell zusammen, wählen Sie aus 4 verschiedenen Dekorgittern.



2. Wählen Sie aus unzähligen Möglichkeiten Ihr passendes Zaunprofil aus.

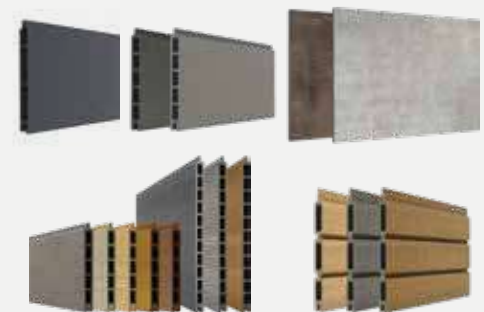

3. Setzen Sie mit einer Glasfüllung Akzente.



4. Fertig ist Ihr ganz individueller Sichtschutz. Übrigens, passende Tore sind auch erhältlich.



BOSTON WPC-Kombizaun – Den eigenen Zaun entwerfen

Zeitlos und modern verschönern BOSTON Zaunelemente Ihren Garten – flexibel und individuell gestaltbar. Der besondere Blickpunkt sind die Dekorgitter Paxos und Hera, die jeweils in ihrer horizontalen und vertikalen Ausführung erhältlich sind.

- unendliche Kombinationsmöglichkeiten
- schnelle und einfache Montage ohne Schrauben
- 20 Jahre Farbgarantie
- hervorragende Windbeständigkeit



Boston Dekorgitter inklusive Alu-Rahmenprofilen

1	Gitter Paxos	horizontal, 45 x 175 cm	114.95
		vertikal, 182 x 87,5 cm	218.95
2	Gitter Hera	horizontal, 30 x 175 cm	114.95
		vertikal, 182 x 58 cm	208.95
3	Gitter Crios	horizontal, 30 x 175 cm	134.95
		vertikal, 182 x 58 cm	208.95
4	Gitter Lamia	horizontal, 30 x 175 cm	114.95
		vertikal, 182 x 58 cm	218.95

Glas-Elemente in zwei unterschiedlichen Höhen für zusätzliche Akzente

5	Glaseinsätze inkl. Alu-Leisten oben/unten, 8 mm Milchglas satiniert	30 x 177 cm	94.95
		45 x 177 cm	144.95

Boston Aluminium Profile Anthrazit (RAL7016)

6	Nut+Feder Profil	21 x 160 mm, Deckmaß 150 mm, Länge: 178 cm	39.95
7	Zaunlamelle	21 x 100 mm, Länge: 178 cm	24.95
8	Rhombusprofil	21 x 75 mm, Länge: 178 cm	19.45
9	Zaunlamelle	21 x 45 mm, Länge: 178 cm	13.45
10	Alu Abstandshalter	15 mm, Set mit 66 Stk.	13.95
		30 mm, Set je 30 Stk.	9.45



VERONA – Vielseitiges und variables WPC-COEX-Steckzaunsystem

Unser neues WPC-COEX-Steckzaunsystem VERONA bietet repräsentativen, pflegeleichten Sichtschutz mit vielen Individualisierungsmöglichkeiten. Variabilität mit natürlicher Ausstrahlung und Haltbarkeit, diese Eigenschaften vereint unser Steckzaunsystem VERONA auf ideale Weise. Zur Auswahl stehen zwei unterschiedliche Höhen an Zaunpaneelen (140 mm im 6er-Set und 280 mm im 3er-Set). In der Kombination verschiedener Höhen untereinander, lassen sich dezente Varianten in der Zaungestaltung realisieren. Verwendet man darüber hinaus unterschiedlich farbige Paneele sind auch markante individuelle Gestaltungen möglich. Die leicht strukturierte Oberfläche überzeugt mit ihrer eleganten, hochwertigen und natürlichen Optik. Ergänzend wurden die Zaunpaneele für eine noch robustere Haltbarkeit durch Coextrusion zusätzlich veredelt. Das Material wird dabei mit einer HDPE-Beschichtung (Niederdruck-Polyethylen) ummantelt und nimmt dadurch weniger Wasser auf, was den Pflegekomfort gegenüber herkömmlichem WPC nochmals steigert.



6er Bohlenset* »Verona«
im Farbton Bicolor Weiß oder Schilf,
Bohlen aus WPC coextrudiert.
Ca. B 177,3 x H 84 cm. Stärke 20 mm,
Höhe Bohle ca. 140 mm.

Set. **99.95**



3er Bohlenset* »Verona«
im Farbton Bicolor Weiß oder Schilf,
Bohlen aus WPC coextrudiert.
Ca. B 177,3 x H 84 cm. Stärke 20 mm,
Höhe Bohle ca. 280 mm.

Set. **119.95**

Zubehör für WPC Systemsteckzaun



1	WPC-Steckzaun-Einzeltor	ca. 98 x 180 cm, Rahmen inkl. Beschlagsatz, Drückergarnitur PZ-Schloss und Torpfostenverstärkung (ohne Füllungen und Pfosten)	Alu blank anod. (ZL 888503)	199.99
2	Anfangs- und Endleisten-Set	7,0 x 2,0 x 180 cm, 2 Klemmbügel und Schrauben	Blank anodisiert	Set. 19.99
3	Alu-Pfosten	ca. 6,8 x 6,8 x 180 cm, 3-seitig verwendbar, inkl. Abdeckschienen (ohne Pfostenträger)	Blank anodisiert	39.99
4	Alu-Pfosten	ca. 6,8 x 6,8 x 240 cm, 3-seitig verwendbar, inkl. Abdeckschienen zum Einbetonieren	Blank anodisiert	59.99
5	Pfostenträger	ca. 15 x 15 x 22 cm, für Alu-Pfosten zum Aufschrauben		39.99

* Für eine Zaunhöhe von ca. 175 cm werden zwei Bohlensets benötigt. Die Zaunhöhe und -breite sind variabel. Durch Kappen der Bohlen bestimmen Sie die Breite und durch die Anzahl der Bohlen die Höhe Ihrer Zäune. Das System ist für eine maximale Zaunhöhe von ca. 180 cm ausgelegt.



8er Bohlenset »Livorno«
im Farbton anthrazit, Bohlen aus WPC
coextrudiert. Lisenen aus Aluminium
anodisiert. Ca. B 180 x H 180 cm.
Stärke 20 mm.

Set. **249.95**

LIVORNO – Elegant-dekorativer und variabler WPC-Steckzaun

Unser neuer WPC-Steckzaun Livorno bietet mit seinen auflockernden Zwischenleisten eine exklusive Design-Optik und ist individuell in Höhe und Breite anpassbar. Wie dezente Nadelstreifen strukturieren die eleganten Zwischenleisten aus anodisiertem Aluminium die homogene Fläche der anthrazitfarbenen Zaunpaneele und vermitteln kultivierte Leichtigkeit für die gehobene Gartengestaltung. Im Zusammenspiel mit den passenden Pfosten, Pfostenkappen, den Start- und Endleisten, entsteht ein exklusiver, eleganter Sichtschutz, repräsentativ und formschön. In der Höhe flexibel, in der Breite anpassungsfähig. Durch individuelles Kürzen und Arrangieren der Paneele und Aluleisten können unterschiedliche Höhen und Breiten realisiert werden. Ihren Kunden bieten sich dadurch attraktive Variationsmöglichkeiten.



MILANO – Repräsentativer und variabler Aluminium-Steckzaun

Unser neuer Aluminium-Steckzaun MILANO bietet eine besonders hochwertige Optik und ist individuell in Höhe und Breite anpassbar. Anthrazit matt pulverbeschichtet ist der Aluminium-Steckzaun besonders pflegeleicht und haltbar. Er rostet nicht und muss nicht gestrichen werden. Ein Sichtschutzelement besteht aus 12 Aluminiumelementen und zwei Abschlussleisten für oben und unten. Die Elemente werden in die Nut der farblich passenden Aluminium-Pfosten eingelassen und verriegeln sich untereinander durch Nut und Feder. Drei Seiten der Aluminiumpfosten sind mit einer Nut versehen, die einen Aufbau in gerader Flucht oder über Eck im 90° Winkel ermöglichen. Bei Nichtverwendung wird die Nut durch eine Blende verdeckt. Es stehen zwei Pfosten in unterschiedlicher Länge zur Auswahl. Zum Aufschrauben inklusive Bodenplatte oder zum Einbetonieren. Die passende Pfostenkappe mit der praktischen Bodenblende runden die hochwertige Erscheinung ab.

8er Bohlenset »Milano«
aus Aluminium anthrazit pulverbeschichtet.
Ca. B 180 x H 180 cm. Set inkl. 12 Bohlen,
und Start- und Endleiste.

Set. **399.95**

Pfosten für Milano
Aluminium anthrazit pulverbeschichtet,
7,6 x 7,6 x 186 cm, inkl. Blenden und
Aufschraubplatte.

Stk. **109.95**

Pfosten für Milano
Aluminium anthrazit pulverbeschichtet,
7,6 x 7,6 x 236 cm, inkl. Blenden.

Stk. **129.95**





SYSTEM BOARD KERAMIK XL im Farbton Zement kombiniert mit Dekorgittern Puls



SYSTEM BOARD KERAMIK Eiche kombiniert mit Dekorgitter Linea aus Edelstahl

SYSTEM BOARD KERAMIK / SYSTEM BOARD KERAMIK XL

Zaunfelder aus 6 mm starken, hochwertigen, wetterfesten Keramikplatten in Holz- und Steinoptik. Sie sind extrem stabil, kratz-/säurebeständig und UV-stabil. Verunreinigungen lassen sich mit haushaltsüblichen Reinigungsmitteln entfernen. Montage mit SYSTEM – Klemmpfosten in Anthrazit oder Silber.

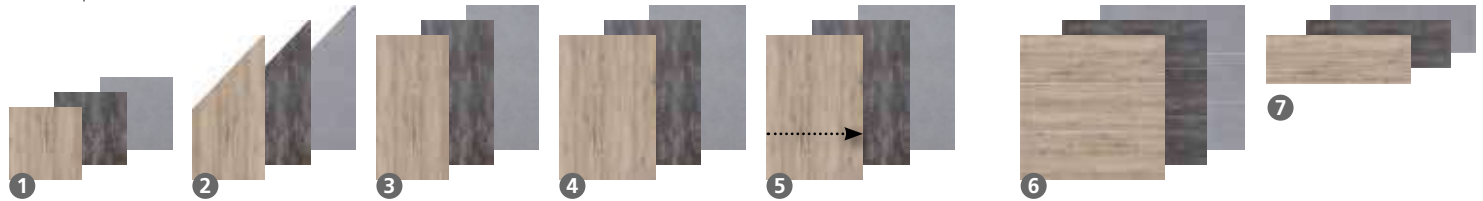

Maße/cm	Eiche	Darknight	Zement	
1. 90 x 90	2921	2913	2917	289,-
2. 90 x 180/90	2920	2912	2916	519,-
3. 90 x 180	2919	2911	2915	519,-
4. 120 x 180	2918	2910	2914	519,-
5. Element auf Maßbreite, max. 120 x 180		2922		749,-

6. SYSTEM BOARD KERAMIK XL: Zaunfeld-Sets, drei 6 mm starken Keramikplatten, inkl. Gummidichtungen, Montage am SYSTEM Klemmpfosten

Maße/cm	Eiche	Darknight	Zement	
6. 180 x 180	2931	2930	2932	1.049,-
7. Einzelprofil	2935	2934	2936	369,-

Sichtschutz aus Textilien und Geflecht



WEAVE im Farbton Gray. Das Geflecht ist größer als bei den Farben Anthrazit und Mocca.



WEAVE Anthrazit. Veredeln und schützen Sie die Elemente mit dem Designaufsatz Alu.



WEAVE LÜX im Farbton Bronze mit bronzefarbenen Aluminium-Pfosten.

WEAVE

Design-Sichtschutz aus Polyrattan-Geflecht

Maße/cm	Gray	Mocca	Anthr.	
1. 88 x 88	4412	2012	2022	199,-
2. 88 x 178/88	4413	2013	2023	299,-
3. 88 x 178	4411	2011	2021	299,-
4. 178 x 178	4410	2010	2020	449,-

Pfosten/Pfostenträger siehe WEAVE LÜX

Empfohlenes Zubehör

Designaufsatz Alu, L: 180 cm	2042	30,95
MS Polymer-Kleber, 290ml	1398	15,95

Designaufsatz Alu mit Kleber (1398) befestigen.

WEAVE LÜX

Design-Sichtschutz aus Textilien-Gewebe

Maße/cm	Anthr.	Bronze	
1. 88 x 88	1992	2027	199,-
2. 88 x 178/88	1993	2028	299,-
3. 88 x 178	1991	2026	299,-
4. 178 x 178	1990	2025	449,-
Alu-Pfosten, 6 x 6	Silber	Bronze	
Länge: 150	1994	2040	89,90
Länge: 240	1995	2041	109,-
Träger für Alu-Pfosten		2043	24,95



WEAVE LÜX im Farbton Anthrazit.



WEAVE LÜX mit umlaufendem Design-Alu-Rahmen.

Die integrierte Aufhängung erleichtert die Montage.

Pfosten mit Träger aufdübeln oder direkt verbauen.



Zäune, Tore und Doppeltore auf Maß lieferbar!

DESIGN WPC ALU

Die Elemente bestehen aus 20 mm starken WPC Profilen mit Nut und Feder, die in einem markanten Aluminium-Rahmen eingefasst sind. Der Rahmen ist nicht einfach eloxiert, sondern im Farbton Silber-metallic pulverbeschichtet. Die stabilen Tore sind bereits mit einem Einsteckschloss versehen. Das Gewicht von über 50 kg für das große Zaunelement unterstreicht die hohe Materialstärke und Stabilität.

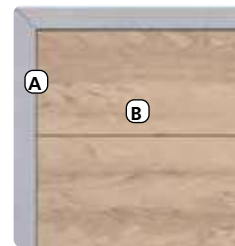

Rahmen (A):
66 x 40 mm, Aluminium, pulverbeschichtet in Silber-metallic

Profil (B):
20 x 295 mm, mit Nut und Feder



DESIGN WPC ALU

Tore auf Maß



Zaunfelder	Anthrazit	
1. 90 x 180/90	2135	249,-
2. 90 x 180	2221	239,-
3. 180 x 180	2220	319,-
4. 98 x 180 Tor DIN links	2271	619,-
Tor DIN rechts	2280	619,-
Sondermaße, bis max. 180 cm		
Breite/Höhe: min. 40 x 30 cm	2291	469,-
Metallpfosten, 7 x 7		
Anthrazit		
L: 105 zum Aufdübeln*	1591	64,90
L: 195 zum Aufdübeln*	1592	89,90
L: 150 zum Einbetonieren	1586	64,90
L: 240 zum Einbetonieren	1590	89,90



Zaunfelder	Sand	
5. 90 x 180/90	2446	259,-
6. 90 x 180	2441	249,-
7. 180 x 180	2440	349,-
8. 98 x 180 Tor DIN links	2442	619,-
Tor DIN rechts	2443	619,-
Sondermaße, bis max. 180 cm		
Breite/Höhe: min. 40 x 30 cm	2445	469,-
Metallpfosten, 7 x 7		
Silber		
L: 105 zum Aufdübeln*	1593	64,90
L: 195 zum Aufdübeln*	1594	89,90
L: 150 zum Einbetonieren	1585	64,90
L: 240 zum Einbetonieren	1589	89,90

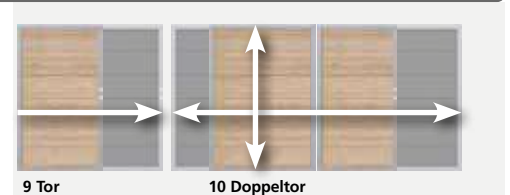

Tor/Doppeltor auf Maß	Anthr.	Sand
9. Tor max. 180 x 180	4375	1.299,-
10. Doppeltor max. 360 x 180	4374	2.599,-
Torpfosten für Doppeltore		
Anthrazit		
2er-Set 8 x 8, L: 255	2018	349,-
Torpfosten für Doppeltore		
Silber		
2er-Set 8 x 8, L: 255	2019	349,-
Torpfosten für Einzeltore		
Anthrazit		
2er-Set 8 x 8, L: 255	2059	349,-
Torpfosten für Einzeltore		
Silber		
2er-Set 8 x 8, L: 255	2099	349,-
Drückergarnitur Aluminium, Edelstahl		
Klinke/Klinke		
Klinke/Knauf	4229	89,90
Klinke/Knauf	1251	89,90

* inkl. angeschweißtem Aufschraubträger.

Materialhinweis: WPC basiert auf den Rohmaterialien Naturfasern und Kunststoff und hat deren natürliche Eigenschaften. Es kann sich bei Temperaturschwankungen, Staunässe und ungleichmäßiger Bewitterung je nach Stärke verziehen, Wasserflecken bekommen und altern. Vorteil des Einsatzes von WPC im Vergleich zu Holz: Leichte Pflege, da nicht gestrichen werden muss. Nach etwa einem Jahr Bewitterung wird der gewünschte gleichmäßigere Zielfarbtönen erreicht, der nicht mehr nachgestrichen werden muss.



Vorgartenzaun »Dorum«

Kiefer/Fichte, kesseldruckimprägniert, extra starke Staketen ca. 27 x 70 mm, mit gerundeten Köpfen, edelstahlgengelt.

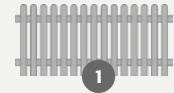

1	Element	ca. B 180 x H 80 cm	(ZL 884801)	39.99
2	Pfosten mit Kopfrundung, gehobelt	ca. 9 x 9 x 95 cm	(ZL 887255)	9.99



Vorgartenzaun »Rantum«

Lärche naturbelassen, extra starke Staketen ca. 25 x 70 mm, mit gerundeten Köpfen, edelstahlgengelt.

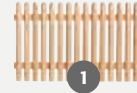

1	Element	ca. B 180 x H 80 cm	(ZL 884855)	54.99
2	Pfosten mit Kopfrundung	ca. 9 x 9 x 95 cm	(ZL 889069)	22.99

Vorgartenzaun »Bamberg«

Kiefer/Fichte, farbig lasiert in Pinie, Staketen ca. 19 x 90 mm, Köpfe gerundet, edelstahlgengelt.

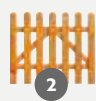
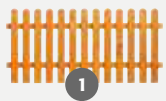

1	Element ca. B 180 x H 85 cm	(ZL 884453)	39.95
2	Einzeltür ca. B 100 x H 85 cm	(ZL 884454)	54.95
3	Pfosten mit Kopfrundung, gehobelt, ca. 9 x 9 x 100 cm	(ZL 887386)	18.95



Rollzaun »Haselnuss«

Handgespalten, naturbelassene Haselnuss, Staketenabstand ca. 7 - 8 cm, Verbindung aus verzinktem Draht. Montage mit 3 cm Bodenfreiheit empfehlenswert. **Abgabe nur in ganzen Rollen.** Passende Pfosten finden Sie auf Seite 75.

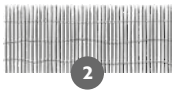

Haselnuss-Zauntor

Tore aus handbearbeiteter Haselnuss, naturbelassen, aus ca. 20 - 30 x 50 - 75 mm Halbrundriegeln, entripdet, inkl. Beschläge.



1	Rolle	á ca. B 500 x H 90 cm	(ZL 884854)	Rolle 49.99 lfdm. 10.00
2	Rolle	á ca. B 500 x H 120 cm	(ZL 888038)	Rolle 59.99 lfdm. 12.00
3	Zauntor	ca. B 100 x H 90 cm	(ZL 888386)	119.99
4	Zauntor	ca. B 100 x H 120 cm	(ZL 888387)	129.99



Vorgartenzaun »Sanam«

Vorgartenzaun »Sanam«

Moderne Sandwichbauweise, Lärche naturbelassen, edelstahlgelagert.



1 Element	ca. B 180 x H 80 cm	(ZL 888562)	54.99
2 Einzeltor	ca. B 100 x H 80 cm	(ZL 888563)	79.99
3 Pfosten mit Kopfrundung, gehobelt	ca. 9 x 9 x 95 cm	(ZL 889069)	22.99



Vorgartenzaun gerade und geschwungen

Kiefer/Fichte, kesseldruckimprägniert, Staketen ca. 19 x 90 mm, Köpfe gerundet, edelstahlgelagert.

1 Element gerade	ca. B 180 x H 85 cm	(ZL 884151)	31.99
2 Einzeltür gerade	ca. B 100 x H 85 cm	(ZL 884059)	59.99
3 Element gerade	ca. B 180 x H 100 cm	(ZL 884149)	41.99
4 Einzeltür gerade	ca. B 100 x H 100 cm	(ZL 884049)	69.99
5 Element geschwungen	ca. B 180 x H 71/85 cm	(ZL 884171)	31.99
6 Einzeltür geschwungen	ca. B 100 x H 90/100 cm	(ZL 884177)	64.99
7 Pfosten mit Kopfrundung, gehobelt	ca. 9 x 9 x 95 cm	(ZL 887255)	9.99
8 Pfosten mit Kopfrundung, gehobelt	ca. 9 x 9 x 120 cm	(ZL 887256)	12.49

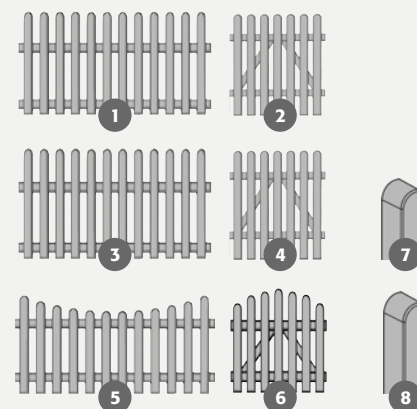

Rancherzaunbohle

Kiefer/Fichte sägerau, kesseldruckimprägniert grün.
Bohle ca. H 15/25 x L 250 cm, ca. 2,4 cm stark.
Passende Pfosten finden Sie auf Seite 75.

Bohle **12.79**

Rancherzaunbohle

Lärche natur, Bohle ca. H 15/25 x L 250 cm,
ca. 2,4 cm stark. Passende Pfosten finden
Sie auf Seite 75.

Bohle **13.79**



Weiden-Beetbegrenzung

Weide geölt, geflochten.

ca. B 120 x H 20/35 cm
(50 ZL 884806)

Element **10.99**

ca. B 120 x H 40/55 cm
(30 ZL 888521)

Element **15.99**



Weiden-Beetbegrenzung, ca. B 120 x H 40/55 cm

Rollzaun »Haselnuss Mini«

Handgespalten, naturbelassene Haselnuss, Staketenabstand
ca. 3 - 4 cm, Verbindung aus verzinktem Draht. **Abgabe nur
in ganzen Rollen.** Rolle à L 200 x H 28/45 cm.
(40 ZL 886245)

Rolle **19.99**
Ifdm. 10.00



Zaunserie »Handeloh –B–«

Douglasie unbehandelt oder 2-schichtig transparent lasiert in den Farbtönen Cremeweiß .1, Cappuccino .2, Kiefer .3, Mahagoni .4, Tannengrün .5, Schwedenrot .6, Walnuss .7, Felsgrau .8 und Graphitgrau .9. Stabile Riegel aus Vollholz, Latten 3 x 8 cm, Abdeckleiste 4 x 10 cm.

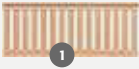

1	Zaunfeld	ca. B 200 x H 80 cm	Douglasie (Art. 15128D) Lasur (Art. 15128D.*)	185.00 249.00
2	Tür	ca. B 100 x H 80 cm	Douglasie (Art. 15109TD) Lasur (Art. 15111T.*)	325.00 425.00
3	Rundkopf-Pfosten	ca. 11 x 11 x 90 cm	Douglasie (Art. 42209D) Lasur (Art. 42209D.*)	28.95 46.00

* Bei Bestellung bitte Farbnummer angeben.



Handeloh –B–, Douglasie unbehandelt



Altmark, Fichte kesseldruckimprägniert KDG grau

Staketenzaun »Altmark«

Fichte kesseldruckimprägniert KDG grau oder Douglasie lasiert, in den Farbtönen Cremeweiß .1, Cappuccino .2, Kiefer .3, Mahagoni .4, Tannengrün .5, Schwedenrot .6, Walnuss .7, Felsgrau .8 und Graphitgrau .9. Latten 3 x 5 cm, Kopf abgeschrägt, Riegel 4,5 x 7 cm, Oberseite abgeschrägt, edelstahlvernagelt.



1	Zaunfeld	ca. B 200 x H 100 cm	Fichte KDG grau (Art. 2012102) Douglasie lasiert (Art. 20110D.*)	102.00 199.00
2	Tür	Halbrahmen ca. B 100 x H 100 cm	Fichte KDG grau (Art. 61210) Douglasie lasiert (Art. 61110D.*)	179.00 339.00

Info

Kesseldruckimprägnierung KDG grau

Eine chromfreie Kesseldruckimprägnierung mit grauer Einfärbung des Holzes, kurz KDG. Die elegante silbergraue Patina, die Holz im Außenbereich nach einigen Jahren bekommt, wird vorweggenommen. Ein absolut pflegeleichtes Produkt, das Holz ist dauerhaft geschützt.



Altmark, Douglasie im Farbton Kiefer .3 lasiert

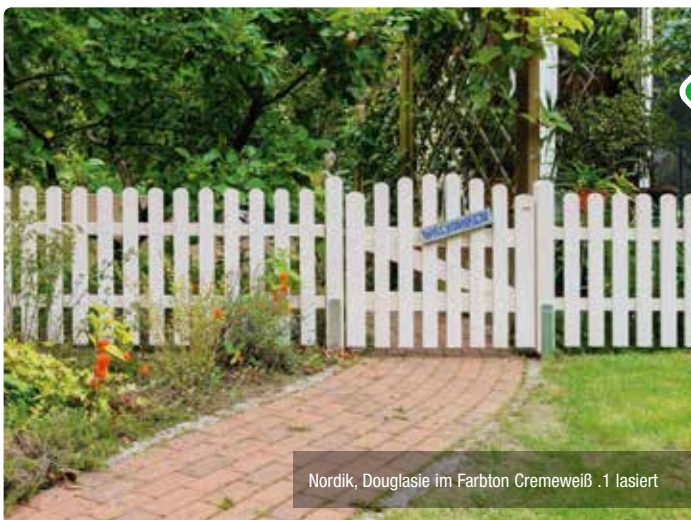

Nordik, Douglasie im Farbton Cremeweiß .1 lasiert

Zaunserie »Nordik«

Douglasie unbehandelt oder 2-schichtig transparent lasiert, in den Farbtönen Cremeweiß .1, Cappuccino .2, Kiefer .3, Mahagoni .4, Tannengrün .5, Schwedenrot .6, Walnuss .7, Felsgrau .8 und Graphitgrau .9. Latten 3 x 8 cm, Tür Leimholz-Halbrahmen mit Bogen.

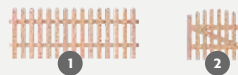

1	Zaunfeld	ca. B 200 x H 80 cm	Douglasie (Art. 202082D) Lasur (Art. 202082D.*)	129.00 192.00
2	Tür	ca. B 100 x H 90 cm	Douglasie (Art. 61309D) Lasur (Art. 61309D.*)	289.00 372.00

* Bei Bestellung bitte Farbnummer angeben.



Info

Weitere Ausführungen
erhalten Sie bei uns
als Bestellartikel!

Doppelstabmatte

verzinkt/beschichtet RAL7016 anthrazit, Maschenweite 50 x 200 mm

leichte Ausführung, Stabstärke 6/5/6 mm

schwere Ausführung, Stabstärke 8/6/8 mm

2508 x 1030 mm Stk. **42.99**

2508 x 1030 mm Stk. **62.99**

2508 x 1230 mm Stk. **49.99**

2508 x 1230 mm Stk. **74.99**



Pfosten für Doppelstabmatte

Abmessung 60 x 40mm, inkl. Klemmhalter
verzinkt/beschichtet RAL7016 anthrazit

1600 mm Stk. **20.99**

1800 mm Stk. **22.99**

Doppelstabmatten-Kombitor

verzinkt/beschichtet RAL7016 anthrazit,
inkl. Torpfosten 6 Zubehör

1 flg. 1000 x 1000 mm Stk. **379.99**

1 flg. 1000 x 1200 mm Stk. **399.99**



Dekormatte Kreuz/Kreis/Karo

verzinkt/beschichtet, RAL6005 moosgrün / RAL7016 anthrazit

gerade Ausführung

2464 x 800 mm

Stk. **182.95**

2464 x 1000 mm

Stk. **212.95**

2464 x 1200 mm

Stk. **235.95**

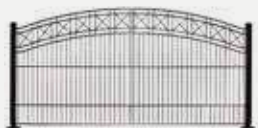

Ausführung mit Oberbogen

2464 x 1000 mm

Stk. **224.95**

2464 x 1200 mm

Stk. **259.95**



Dekormatte mit Spitze

verzinkt/beschichtet, RAL6005 moosgrün / RAL7016 anthrazit

gerade Ausführung

2418 x 900 mm

Stk. **274.95**

2418 x 1100 mm

Stk. **322.95**

2418 x 1300 mm

Stk. **357.95**

Ausführung mit Oberbogen

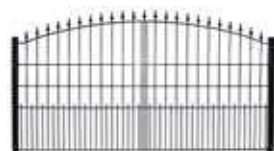

2418 x 1100 mm

Stk. **325.95**

2418 x 1300 mm

Stk. **358.95**

Blumenkasten mit Rankgitter gerade

Kiefer/Fichte, kesseldruckimprägniert, pinienfarbig lasiert oder 2-fach lasiert, Grau. Bausatz, ca. B 120 x T 40 x H 170 cm. Inkl. Folie.

Blumenkasten mit Rankgitter gerade

kesseldruckimprägniert	(ZL 885166)	79.99
pinienfarbig lasiert	(ZL 885189)	89.95
2-fach lasiert, Grau	(ZL 885468)	99.95



Blumenkasten mit Rankgitter gerade, pinienfarbig lasiert

EXKLUSIVES BESTELLSORTIMENT



Blumenkasten mit Rankgitter gerade, kesseldruckimprägniert



Blumenkasten mit Rankgitter gerade, 2-fach lasiert, Grau

EXKLUSIVES BESTELLSORTIMENT



Pflanzpfähle gespitzt
Kiefer kesseldruckimprägniert
rundgefräst, Kopfkante gefast,
Maße: Durchmesser / Länge.

4 cm / 150 cm	Stk. 2.59
4 cm / 200 cm	Stk. 3.19
8 cm / 100 cm	Stk. 3.99
8 cm / 125 cm	Stk. 4.99
8 cm / 150 cm	Stk. 5.29
8 cm / 250 cm	Stk. 8.99



Robinien-Pfahl naturgewachsen, geschält, ungeschliffen, 1-seitig gespitzt, Kopf gefast. Maße: Durchmesser / Höhe.*

6-8 cm / 150 cm	Stk. 5.79
6-8 cm / 200 cm	Stk. 7.79
8-10 cm / 150 cm	Stk. 7.49
8-10 cm / 250 cm	Stk. 12.49

* Robinienstämme weisen Krümmungen, Risse und Durchmesserschwankungen auf. Diese Merkmale sind charakteristisch und stellen keinen Grund für eine Reklamation dar.



Robinien-Pfahl gespitzt, fein gesägt, Durchmesser 2,5 x 2,5 cm

Länge 100 cm	Stk. 3.19
Länge 150 cm	Stk. 5.19
Länge 200 cm	Stk. 5.99



Blumenkästen »Toscana«, kesseldruckimprägniert

Blumenkasten »Toscana«

Kiefer/Fichte, kesseldruckimprägniert oder pinienfarbig lasiert.
Mit stabiler Folie ausgeschlagen, ca. 35 cm hoch.

1	Quadratisch	ca. 40 x 40 cm	kesseldruckimprägniert	(ZL 885259)	54.99
			pinienfarbig lasiert	(ZL 885269)	64.95
2	6-eckig	ca. 50 x 50 cm	kesseldruckimprägniert	(ZL 885262)	64.99
			pinienfarbig lasiert	(ZL 885273)	69.95
3	Rechteckig	ca. 90 x 40 cm	kesseldruckimprägniert	(ZL 885260)	79.99
			pinienfarbig lasiert	(ZL 885270)	89.95
4	Rechteckig	ca. 120 x 40 cm	kesseldruckimprägniert	(ZL 885261)	89.99



Blumenkästen »Toscana«, pinienfarbig lasiert



Blumenkasten »stapelbar«

Lärche naturbelassen, stapelbar, ca. 39 cm hoch.
Ohne Einsatz und Boden.



1	1-fach	ca. 38 x 38 cm	(ZL 885403)	79.95
2	2-fach	ca. 69 x 38 cm	(ZL 885404)	84.95
3	3-fach	ca. 101 x 38 cm	(ZL 885405)	99.95
4	4-fach	ca. 134 x 38 cm	(ZL 885406)	119.00

Tipp

Wir empfehlen, bei übereinandergestapelten Kästen, die Blumenkästen zusätzlich mit 30 x 30 cm Terrassenplatten innen zu beschweren und falls notwendig, mit Metallwinkeln am festen Untergrund zu fixieren.

Passender Pflanzkasteneinsatz

Kunststoff, Anthrazit, ca. 32 x 32 x 26 cm.
(Pro Blumenkasten werden jeweils 1, 2, 3 oder 4 Pflanzkasteneinsätze benötigt.)
(18 ZL 885349)



je **7.95**

**Hochbeet**

Lärche naturbelassen, Bausatz, inkl. Pflanzfolie für die Seitenwände, ohne Boden.

Ca. B 125 x T 45 x H 80 cm
(6 ZL 885386)

129.99

Ca. B 125 x T 85 x H 80 cm
(passender Frühbeetaufsatz erhältlich)
(6 ZL 885276)

159.99**Frühbeetaufsatz**

Lärche naturbelassen, Bausatz, mit 3-fach feststellbaren Fenstern. Ca. B 119 x T 80 x H 30 cm
(ZL 885525)

99.99

Passend zu Hochbeet Lärche mit 85 cm Tiefe



1. Äste, Erde und/oder Rindenmulch, ca. 25 cm unter dem Hochbeet
2. Mausgitter
3. Gartenvlies
4. ca. 25 cm Zwischenschicht aus Rasenschnitt, Laub, Gartenabfälle und/oder ausgestochener Grasboden, ca. 25 cm
5. unreifer, grober Kompost, Stroh und/oder Laub, ca. 25 cm
6. Humusschicht, ca. 25 cm, aus gesiebttem Feinkompost und Mutterboden (1:1)

Info**Ein Hochbeet richtig anlegen**

(Angaben für 80-cm-Hochbeete, andere Höhen bitte im Verhältnis anpassen)

Wählen Sie möglichst einen sonnigen, warmen und windgeschützten Standort, am besten auf unversiegeltem Boden, damit keine Staunässe entsteht und nützliche Bodenlebewesen ins Hochbeet einziehen können. Bei Standorten auf Balkonen empfehlen wir das Hochbeet auf Beinen mit Pflanzkasteneinsätzen.

Nach der Platzwahl den Boden ca. 25 cm tief ausschachten und ggf. ein Mausgitter (nicht im Standard-Lieferumfang enthalten) anbringen. Drainage-Schicht aus Ästen, Erde und/oder Rindenmulch in die Grube füllen und verdichten, „on top“ ein Gärtnervlies. Das montierte Hochbeet setzen Sie auf den Rand der Grube über die verdichtete Drainage-Schicht. Danach folgt eine ca. 25-cm-Zwischenschicht aus Rasenschnitt, Laub, Gartenabfällen und/oder den Grasboden vom Ausstechen. Die 3. Schicht besteht aus 25 cm unreifem, grobem Kompost, Stroh und/oder Laub und sorgt durch Verrottung für zusätzliche Wärmebildung. Den Abschluss bildet eine ca. 25 cm dicke Humusschicht, am besten gesiebter Feinkompost und Mutterboden im Verhältnis 1:1. Sie sollten einige Tage mehrmals gut wässern, damit sich die Schichten setzen und Sie vor der Pflanzung ggf. die Deckschicht auffüllen können.

Viel Freude mit Ihrem Hochbeet!



Hochbeet Rhombus Lärchenton

Kiefer, kesseldruckimprägniert, im Farbton Lärche.
Ca. B 180 x T 80 x H 80 cm. Rhombusleisten ca.
22 x 70 mm glatt gehobelt. Bausatz inkl. Vlies für
die Seitenwände, ohne Boden.
(ZL 885541)

149.95



Hochbeet

Kiefer/Fichte, kesseldruckimprägniert, im Farbton
Teakbraun, Bausatz aus Halbrundriegeln, inkl.
Pflanzfolie für die Seitenwände, ohne Boden.

Ca. B 120 x T 120 x H 80 cm
(ZL 885421)

119.95

Ca. B 180 x T 80 x H 80 cm
(ZL 885407)

129.95



**Hochbeet**

Kiefer/Fichte, hellgrau gebeizt, inkl. Pflanzfolie,
Bausatz. Ca. B 86 x T 47 x H 76 cm.
(ZL 885533)

79.95**Frühbeet-Aufsatz**

Kiefer/Fichte, hellgrau gebeizt, Bausatz.
Ca. B 85 x T 46 x H 27 cm.
(ZL 885534)

39.95

Passend zu Hochbeet
hellgrau gebeizt (ZL 885533)

Pflanzturm dreistöckig

Kiefer/Fichte, hellgrau gebeizt, Bausatz.
Ca. B 58 x T 38,5 x H 118 cm.
(ZL 885527)

89.95**Pflanztisch mit Unterschrank**

Kiefer/Fichte, hellgrau gebeizt, Bausatz. Arbeitsplatte
mit verzinktem Blech, mit Unterschrank, ca. 42 x 60 cm.
Ca. B 112 x T 47 x H 94 cm.
(ZL 885529)

169.95

Pflanzkasten-System DaVinci®

Gestalten Sie das flexible Pflanzkasten-System DaVinci® frei nach Ihren Wünschen. Vom Pflanzbeet mit Höhenabstufungen über Sichtschutz bis hin zur Terrassenabgrenzung. Sichtschutz und Rankgitter können nach Belieben platziert werden. Erhältlich in verschiedenen Längen, Höhen und Kombinationen. Höhen: MINI 45 cm, MIDI 61 cm, MAXI 77 cm. Pflanzeinsatz optional erhältlich.

z. B. Version 2

Terrassenabgrenzung mit Sichtschutz:
1,5 m MAXI mit Sichtschutz,
1 x 1 m Ecke mit Rankgitter an einer Seite,
0,5 m MIDI, 0,5 m MINI

2.429.00



Mittels 3D-Konfigurator lässt sich Ihr Pflanzkasten-System DaVinci® mit wenigen Klicks visualisieren.



Pflanzkasten-System DaVinci®, Version 2 in Quarzgrau-Metallic

Pflanzbeet Belvedere®

Das Pflanzbeet Belvedere® besticht durch sein stilvolles Aussehen und ist der neue Blickfang für Terrasse wie auch Balkon. Der praktische Zwischenboden wird in die Zweite Sicke von oben aufgelegt (Füllhöhe bis max. 22 cm). Verfügbar in 7 Größen und 3 Höhen (MINI 45 cm, MIDI 61 cm, MAXI 77 cm), sowie in den Farben Silber-Metallic, Quarzgrau-Metallic und Dunkelgrau-Metallic.

z. B. 200 MINI (B 201 x T 53 x H 45 cm)

499.00

z. B. 150 MIDI (B 152 x T 53 x H 61 cm)

499.00

z. B. 100 MAXI (B 102 x T 53 x H 77 cm)

459.00



Pflanzbeet Belvedere®, 100 MAXI in Quarzgrau-Metallic

Zwischenboden



HochBeet Gr. 2 x 1 in Silber-Metallic

Schneckenschutz als Zubehör erhältlich

HochBeet

Perfektes Komplett-Hochbeet für Jahrzehnte. Stabile Konstruktion aus feuerverzinktem, polyamid-einbrennlackiertem Stahlblech. Dank Stecksystem in weniger als 10 Minuten aufzubauen. Kein zusätzlicher Feuchtigkeitsschutz (Noppenbahn) notwendig, inkl. Nagerschutz aus Glasfasergewebe. Verfügbar in 9 Größen und in den Farben Silber-Metallic, Quarzgrau-Metallic, Dunkelgrau-Metallic. Frühbeet-Aufsatz, Zwischenboden und Schneckschutz optional erhältlich.

z. B. Größe 2 x 1

599.00

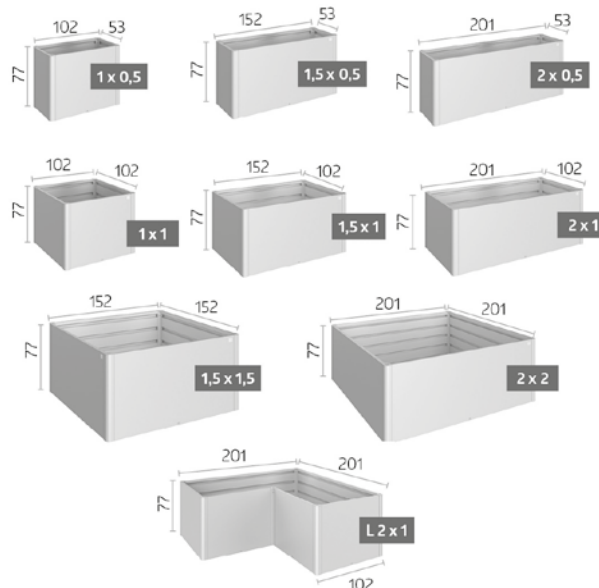

**Gewächshauschrank**

Kiefer/Fichte, hellgrau gebeizt, Öffnungen vorn und oben, Bausatz. Ca. B 58 x T 43 x H 76 cm.
(ZL 885530)

79.95**Gartenschrank**

hellgrau gebeizt, verzinktes Dach, Bausatz. Ca. B 46 x T 46 x H 160 cm.
(ZL 885535)

159.95**Gartenschrank**

hellgrau gebeizt, verzinktes Dach, Bausatz. Ca. B 77 x T 57 x H 117 cm.
(ZL 885536)

179.95**Pergola »Modern«**

Kiefer/Fichte, grau lasiert, Bausatz, Durchgangsbreite ca. 125 cm, Tiefe ca. 48 cm, Aufbauhöhe ca. 200 cm. Mit Sitzbank.
(ZL 888584)

179.95**Rosenarkade »Julia«**

Kiefer/Fichte, pinienfarbig lasiert. Durchgangsbreite ca. 114 cm, Tiefe ca. 47 cm, Aufbauhöhe ca. 214 cm, Bausatz.
(ZL 884797)

109.95

Mülltonnenabtrennung

Kiefer, kesseldruckimprägniert grün,
ca. B 150 x T 120 x H 90 cm. Bausatz für zwei
240 Liter Tonnen, mit Rückwand. Praktische
Einhand-Bedienung durch Kette am Deckel.
(ZL 885543)

179.99**NEU****NEU****Komposter Halbrundriegel**

Kiefer/Fichte, kesseldruckimprägnier braun.
Ca. B 120 x T 120 x H 80 cm. Bausatz aus
Halbrundriegeln als Stecksystem.
(ZL 885545)

69.95**Holzkomposter**

Kiefer/Fichte, imprägniert. Bausatz,
ca. B 90 x T 90 x H 68 cm.
(25 ZL 885059)

19.99

Formschön & langlebig



Die perfekte Truhe für außen

Sie steckt locker all das weg, wofür Sie keinen geeigneten Aufbewahrungsort haben. Ideal zum Verstauen von Sitzkissen, Klappstühlen, Spielzeug, Sport- und Campingutensilien. Durch hochwertige Materialien eine dauerhafte Lösung.



Biohort FreizeitBox 130

Quarzgrau-Metallic, innen Grauweiß.
B 134 x T 62 x H 71 cm. Das Volumen ist ca. 460 Liter.
Deckelöffnung mit Gasdruckfeder, Drehgriff-Zylinderschloss.

379.99

HÖRMANN

**EXKLUSIVES
BESTELLSORTIMENT**

Für eine optimale und saubere Unterbringung des Kaminholzes bietet Hörmann das ideale Kaminholzregal. Hier findet das Holz den perfekten Schutz vor Regen und Schnee. Das praktische Aufbewahrungslager gibt es in zwei Größen, die Platz für bis zu 3 Raummeter bzw. 5 Schüttraummeter bieten.

Optional ist eine leicht zu montierende Rückwand für das Kaminholzregal erhältlich. Hiermit kann die angrenzende Hauswand geschützt oder – bei freier Platzierung – eine einheitliche Optik garantiert werden. In 2 Größen und neun Standardfarben erhältlich.

Kaminholzregal »Berry«



Motiv Modern, Typ 1,
Farbe RAL 7016 Anthrazitgrau,
112 x 198 x 102 cm

699.99

Motiv Modern, Typ 2,
Farbe RAL 7016 Anthrazitgrau,
181 x 198 x 102 cm

999.95



Kaminholzregal »Berry« Motiv Modern,
Typ 1, in RAL 7016 Anthrazitgrau



Kaminholzdach »Basic«

Kiefer/Fichte, kesseldruckimprägniert. Bausatz aus Dach, Fußboden und zwei Seitenteilen. Ca. B 188 x T 69 x H 183 cm. Inkl. Dachpappe. (11 ZL 885161)

99.99

Allzweckunterstand

Kiefer/Fichte, kesseldruckimprägniert. Bausatz, ca. B 199 x T 199 x H 230 cm. Pfosten ca. 7 x 7 cm. Inkl. PVC-Dacheindeckung. Ohne Bodenbefestigung. (ZL 882154)

149.95



Kaminholzdach »Standard«

Kiefer/Fichte, kesseldruckimprägniert grau. Bausatz aus Dach, Boden und Seitenteilen. Ca. B 208 x T 75 x H 200 cm. Inkl. Dachpappe. (ZL 885422)

249.95



Kaminholzdach »Premium«

Kiefer/Fichte, grau lasiert, Bausatz mit PVC-Dach. Ca. B 385 x T 110 x H 230 cm. (ZL 885423)

849.95



upyard™

Inspiziert vom skandinavischen Minimalismus hat Upyard clevere und witzige Gartenprodukte entwickelt, die erfahrene Gärtner und Anfänger gleichermaßen ansprechen, wenn sie Kräuter, Gemüse und Blumen in ihren Gärten anpflanzen möchten – sowohl in der Stadt als auch auf dem Land.

- Vielzahl an Gestaltungsmöglichkeiten
- einfache Montage
- stapelbar und modular



INFORMATIONEN, TIPPS & WISSEN »

Die Palettenrahmen und umfangreiches Zubehör finden Sie unter: holzzentrum.de



upyard™

Gartenschuppen mit Einlegeböden

nordische Fichte, natur, B 150 x H 161 x T 70 cm, mit Doppeltür Bausatz mit vorgefertigten Paneelen zur einfachen Montage, inkl. wasserdichter Eindeckung, 6 Aufhängern und 2 Einlegeböden. (WH-SSH-1.5-0.7)

349.99



Sitzgruppe »Rustikal«

Kiefer/Fichte, kesseldruckimprägniert, bestehend aus: Bank ca. 150 cm breit, Tisch ca. L 130 x B 80 cm und 2 Stühlen. Gestell ca. 35 mm stark, Sitzfläche ca. 30 mm stark.

(ZL 883172)

Set **299.95**



Bank »Rustikal«

Kiefer/Fichte, kesseldruckimprägniert, Bausatz. Gestell ca. 35 mm stark, Sitzfläche ca. 30 mm stark, 150 cm breit. Passend zur Sitzgruppe »Rustikal«.

(ZL 883212)

119.95



Bank »Broadfield« 2-Sitzer
Akazienholz, B 127 x H 88 x T 58 cm

Weiß lackiert, 100 % FSC
(334W)

309.99

Grau lackiert
(334G)

259.99



Bank »Broadfield« 3-Sitzer
Akazienholz, B 151 x H 88 x T 58 cm

Weiß lackiert, 100 % FSC
(335W)

329.99

Grau lackiert
(335G)

299.99



Bank »Turnberry« 3-Sitzer
Akazienholz, B 157 x H 97 x T 62 cm

Weiß lackiert, 100 % FSC
(332W)

399.99

Grau lackiert
(332G)

389.99



Klappbank »Roble« 2-Sitzer
Hartholz Roble natur, 100% FSC,
B 133 x H 98 x T 73 cm
(119) **449.99**



Bank »Santa Cruz« 3-Sitzer
Hartholz Roble natur, 100% FSC,
B 151 x H 108 x T 71 cm
(111) **549.99**



Bank »Santa Cruz« 3-Sitzer



**Garnitur »Live Edge«
Tisch mit 2 Bänken**
Akazienholz natur, 100% FSC,
Tisch L 200 x T 90 cm,
Bänke L 182 x T 38 cm
(AC1357(FSC)) **799.99**



Ihr Lieblingsplatz im eigenen Garten

Gestalten Sie Ihren eigenen Rückzugsort und genießen Sie herrliche Sonnenstunden im Garten, auf der Terrasse oder Ihrem Balkon. Zaubern Sie sich die perfekte Atmosphäre mit einer Gartenbank, einem hochwertigen Gartentisch oder einem gemütlichen Liegestuhl.



Bank »Oval«

Teakholz selected, nicht zusammengebaut.

Bank »Oval 120«, 120 x 62 x 88 cm
(3039)

189.99

Bank »Oval 150«, 150 x 62 x 88 cm
(3040)

209.99

Bank »Oval 180«, 180 x 62 x 88 cm
(3041)

249.99



Rollliege »Curved«

Teakholz selected, nicht zusammengebaut,
200 x 65 x 33 cm, mit ausziehbarer Ablage.
(2944)

229.99



Bank »Ankerplatz 150«

Teakholz selected, nicht zusammengebaut,
150 x 62 x 88 cm
(2934)

239.99

Zertifiziert nach Indonesian LEGAL Wood. Die auf Seite 100 - 111 gezeigten Produkt stammt aus nachhaltiger indonesischer Waldwirtschaft.



Stapelstuhl
Teakholz selected,
fertig montiert.
(3035)

77.99



Tisch Premium, rechteckig
Teakholz, nicht zusammengebaut,
120 x 80 cm, Höhe 75 cm.
(3063)

279.99



Klapstuhl Premium
Teakholz selected, fertig montiert,
45 x 55 x 90 cm.
(3085)

67.99

Rundklapptisch
Teakholz selected, fertig montiert
Höhe 75 cm, Durchmesser 60 cm.
(3097)

109.99



Tisch Premium, quadratisch
Teakholz, nicht zusammengebaut
90 x 90 cm, Höhe 75 cm.
(3088)

189.99

Tablett »Somerville«
mit Klappgestell, Teakholz,
68 x 45 x 76,5 cm.
(916738)

64.99

Kombinieren Sie selbst

Stellen Sie sich selbst Ihre eigene Sitzgruppe zusammen – je nach Platz und Stellmöglichkeit.

Ausziehtisch »Somerville«
Teakholz, 200/250 x 300 x 110 x 75 cm.
916737)

599.99



Sandkasten »Phil«

Kiefer/Fichte, kesseldruckimprägniert, Bausatz,
ca. 140 x 140 cm, 20 mm starke Bretter, Sitzbrett
ca. 120 mm breit, inkl. Holzabdeckung.
(ZL 883385)

ab **84.99**

Bedarf Spielsand (2/3 Füllung): 16 Säcke à 25 kg.



Spielsand »Sahara«
25 kg-Sack.

Sack je **4.79**



Doppelreck

Kiefer/Fichte, kesseldruckimprägniert, Bausatz,
3 Palisaden mit 2 Reckstangen, ca. 286 cm breit, Stange
je 125 cm, **Höhe der Reckstangen frei
wählbar.**

(ZL 883015)

39.99



Fallschutzplatte

aus Gummi 50 x 50 cm, rotbraun, Stärke 30 mm,
inkl. Verbindungs-Sticks.

Stk. **15.99**



Klettertor

Kiefer/Fichte, kesseldruckimprägniert, Bausatz,
Aufbaumaße ca. B 200 x T 60 x H 207 cm. Mit vier
Pfosten, ca. 7 x 7 cm stark. Vielseitiger Spielplatz
für Kinder. Mit Kletterwand, Sprossenleiter und Tornetz.
(ZL 883524)

199.99



Kinderspielanlage »Arno«

Kiefer/Fichte, kesseldruckimprägniert, Bausatz, Aufbau-
maße ca. B 425 x T 190 cm, H 220 cm. Podesthöhe
ca. 145 cm. Mit 10 cm Rundholz-Standpfosten und
Schaukelbalken. Inkl. 2 Schaukelbrettern, Strickleiter
und Leitern.

(ZL 883408)

(Ohne Rutsche) ab **209.99**

Wellenrutsche, Kunststoff, ca. 265 cm lang.

Blau (ZL 883410)

Stk. **99.99**





Kinderspielanlage »Enija«

Kiefer/Fichte, kesseldruckimprägniert, Bausatz, Aufbaumaße ca. B 350 x T 200 cm, H 300 cm, Podesthöhe ca. 145 cm, mit 7 x 7 cm Kantholz-Standpfosten und Rundholz-Schaukelbalken, inkl. Doppelschaukel, Leiter und Sandkasten. (ZL 883452)

(Ohne Rutsche) ab **349.99**

Wellenrutsche, Kunststoff, ca. 265 cm lang.

Blau (ZL 883410)

Stk. **99.99**

Kantholz

Rundholz

Kantholz-Doppelschaukel

Kiefer/Fichte, kesseldruckimprägniert, Bausatz, Aufbaumaße ca. B 300 x T 190 cm, H 220 cm, 9 x 9 cm Kantholz-Standpfosten und -Schaukelbalken. Inkl. 2 Schaukelbrettern. (ZL 883368)

189.99

Die abgebildeten Spielgeräte sind: „Geeignet für Kinder im Alter von 3 - 14 Jahren.“ (Ausnahme Rutschen: 3 - 10 Jahre). „Nur für den privaten Hausgebrauch im Freien bestimmt.“



Kantholz

Stelzenhaus »Jörg«

Kiefer/Fichte, kesseldruckimprägniert, Bausatz, Spielhaus auf 4 Pfosten, ca. 7 x 7 cm stark. Sockelmaß Haus ca. B 120 x T 120 cm, plus Terrasse ca. 70 cm. Maß komplett inkl. Dachüberstand ca. B 145 x T 190 x H 285 cm. Podesthöhe ca. 125 cm. Inkl. Leiter. Ohne Dachpappe. (ZL 883370)

(Ohne Rutsche) ab **399.99**

Wellenrutsche, Kunststoff, ca. 220 cm lang.

Blau (ZL 883451)

Stk. **79.99**





Stelzenhaus »Achim«

Fichte naturbelassen, Bausatz, Spielhaus auf 4 Pfosten, ca. 7 x 7 cm stark. Sockelmaß/Aufbauhöhe Haus ca. B 180 x T 190 x H 287 cm, Podesthöhe ca. 125 cm. Mit Leiter, Tür und Sprossenfenstern. Ohne Dachpappe und Anbau. (ZL 883203)

(Ohne Rutsche) ab **749.99**

Schaukelanbau für Stelzenhaus »Achim«

ca. 241 x 208 x 215 cm. (ZL 883523)

219.99

Wellenrutsche (o. Abb.), Kunststoff, ca. 220 cm lang.

Blau (ZL 883451)

Stk. **79.99**

Kinderspielhaus »Nick«

Fichte naturbelassen, Bausatz, Sockelmaß komplett ca. B 180 x T 180 x H 170 cm, inkl. Fußboden und Sprossenfenster. Ohne Dachpappe. (ZL 883215)

ab **549.99**



Die abgebildeten Spielgeräte sind: „Geeignet für Kinder im Alter von 3 - 14 Jahren.“ (Ausnahme Rutschen: 3 - 10 Jahre). „Nur für den privaten Hausgebrauch im Freien bestimmt.“



Stelzenhaus »Zirkuswagen«

Fichte naturbelassen, Bausatz, Spielhaus auf 6 Pfosten, ca. 7 x 7 cm stark, Sockelmaß Haus ca. B 180 x T 270 cm, H 225 cm. Podesthöhe ca. 70 cm, mit Tür, Leiter und Sprossenfenster. Ohne Dachpappe. (ZL 883388)

ab **899.95**



Gestaltungsbeispiel



Spielreck

Lärche unbehandelt. Pfosten 8 x 8 cm, 155 cm Länge.
Der Platzbedarf in der Breite ist ca. 205 cm.

(1246)

129.99



Sandkasten BE0 6-eck

Lärche unbehandelt, Ø 174 cm.

(1249)

129.99

Abdeckung für BE0

Plane blau.

(418)

21.99



Kinder Picknicktisch

Lärche unbehandelt,
89 x 89 x 50 cm.

(1247)

64.99

Jugend Picknicktisch

Lärche unbehandelt,
119 x 115 x 61 cm.

(1248)

115.99



Klettertor

Lärche unbehandelt, inkl. Netz
ca. 240 x 52 x 209 cm.

(1245)

319.99



Schaukelgestell inkl. 2 schwarzen Sitzen

Schaukelgestell

Schaukelgestell 246 x 9 x 203 cm, feuerverzinkter Stahl, pulverlackiert schwarz RAL 9005, Pfosten 8 x 8 x 288 mm, Materialstärke 3 mm, Pfosten zum Einbetonieren, Sattelbalken 40 x 60 mm, Materialstärke 4 mm, inkl. Elverzinkten Karabinerhaken, Kartonverpackt, CE (CE-gekennzeichnet für den häuslichen privaten Bereich).

Schaukelgestell ohne Schaukelsitze	18523-15	499.95
Schaukelgestell inkl. 2 grünen Sitzen	185231-15	529.95
Schaukelgestell inkl. 2 roten Sitzen	185232-15	529.95
Schaukelgestell inkl. 2 schwarzen Sitzen	185234-15	529.95
Schaukelgestell inkl. Nestschaukel	185233-15	589.95

Schaukelgestell
inkl. Nestschaukel**Shelter auf Rädern**

Komplette Lösung inkl. Beschläge und Schrauben. Selbstmontage. Unbehandeltes Nadelholz. Vormontierte Elemente: 15 mm Profilbretter Dielenkonstruktion: 20 x 120 mm Bretter, Dach/Front: Schwere, weiß Plane mit PVC-Beschichtung 650g/m² mit starkem Klettverschluß, Reißverschluß in der Mitte – Aufrollen möglich. Fenstergröße: 59 x 79 cm.

Außenmaß total: L 203 x B 123 x H 203 cm
Außen Höhenmaß ohne Räder: 186 cm
Innenmaß: 185 x 104 cm
(16748-1)

1.089.95**Info**

Sie finden das Shelter
bei uns in der
Ausstellung!

Shelter – farbig endbehandelt mit Flügger
Farbe Blue Dove Nr. 55 und innen weiß

Shelter

Druckimprägnierte, gehobelte Pfosten: 90 x 90 mm
Sparren: 45 x 95 mm. Dachbretter: 18 x 110 mm
Streben: 45 x 95 mm. Diele: 22 x 120 mm Bretter
Wandelemente: 18 x 95 mm. Seiten und Giebel vormontiert.
Inkl. Beschlag und Schrauben. Zubehör: Dachpappe (nicht im Lieferumfang enthalten). Alle Teile unbehandelt (exkl. Pfosten).

Außenmaß total: L 225 x B 291 x
H 170/107 cm
Innenmaß: 180 x 210 cm
(16746-1)

ab 1.599.95



Fassauna

Nordisches und naturbelassenes Fichtenholz, Ca. Ø 220 x 294 cm, Außenwand-bohlen ca. 42 mm, Vorder- und Rückwand ca. 28 mm, Saunatür aus 8 mm gehärtetem Glas mit beidseitigem Holzknopf, zwei Sitzgelegenheiten im überdachten Eingangsbereich, Saunabänke innen (200 cm lang) sowie das Ofenschutzgeländer sind aus Espenholz gefertigt, zwei runde Lüftungsgitter, Fußboden-Rost innen und im Sitzbereich außen, Lagerhölzer aus tauchimprägniertem Leimholz, ausreichend für vier Personen. Ohne Ofen und Dachschildeln. (ZL 558013)

ab **2.699.00**

Passende Dachschildeln

Schwarz, Karton für 3 m², Bedarf 5 Kartons. (27500066)

34.47

Saunaofen elektrisch Sentiotec 190 (o. Abb.)

Schwarz, Ca. 41 x 29 x 65 cm, Leistung 9 kW mit Steuerung. (ZL 558014)

369.00

Finnische Saunasteine Olivin Diabas (o. Abb.)

Körnung ca. 5 – 10 cm, ca. 20 kg/Box (ZL 558015)

29.95



Gartenhäuser



„Übermütig sieht's nicht aus, dieses stille Gartenhaus. Allen die darin verkehrt, ward ein guter Mut beschert“, schreibt Goethe über sein Refugium.

So ähnlich könnte es Ihnen auch ergehen, wenn Sie sich für ein Gartenhaus entscheiden. Es kann zu Ihrem Lieblingsort werden, wo Sie sich in Ruhe aus dem Getriebe der Welt zurückziehen können. Aber natürlich können Sie diesen Raum auch Ihren Fahrrädern, Gartengeräten oder Schneeschaukeln überlassen. Für jeden Geschmack und jeden Nutzungszweck finden Sie bei uns das passende Modell.

Zubehör (o. Abb.) für unsere Gartenhäuser auf den Seiten 118 - 128

Selbstklebende Dachfolie	1 Rolle = 5 m ²	(68589)	89.99
Bitumenschindeln, in 3 Farbvarianten	1 Paket = 3 m ²		44.95
Fußbodenpaket »Modular«	1 Paket = 3 m ²	(ZL 881702)	199.99

» AKTIONS-GARTENHÄUSER



Gartenhaus »Lesum 2« Terragrau

Info

Sie finden dieses Haus bei uns in der Ausstellung!

Gartenhaus »Lesum 2« Terragrau mit Satteldach aus Massivholz
 Nordische Fichte Terragrau, 19 mm Wandstärke, Sockelmaß: B 182 x T 182 cm, Firsthöhe 201 cm, Verglasung aus Kunstglas, Türschloss: Buntbarschloss mit 2 Schlüsseln. Ohne Fußboden, Dacheindeckung und Regenrinne (separat bestellbar). Montagematerial und Aufbauanleitung im Lieferumfang enthalten. (34742)

Bausatz

ab **799.99**

Bedarf Bitumendachbahn: 3 Rollen à 2,5 m².
 Bedarf Bitumenschindeln: 2 Pakete à 3 m².
 Bedarf Fußboden »Modular«: 2 Pakete.



Gartenhaus »Aue 2« Terragrau mit Flachdach aus Massivholz

Nordische Fichte Terragrau, 19 mm Wandstärke, Sockelmaß: B 209 x T 213 cm, Firsthöhe 211 cm, Verglasung aus Kunstglas, Türschloss: Zylinderschloss mit 3 Schlüsseln. Ohne Fußboden, Dacheindeckung und Regenrinne (separat bestellbar). Montagematerial und Aufbauanleitung im Lieferumfang enthalten. (34718)

Bausatzab **999.99**

Bedarf Dachfolie: 2 Rollen à 5 m².
Bedarf Fußboden „Modular“: 2 Pakete.



Gartenhaus »Aue 2« Terragrau

Info

Sie finden dieses Haus
bei uns in der Ausstellung!

» AKTIONS-GARTENHÄUSER**Gartenhaus »Wümme 3« Naturbelassen mit Satteldach aus Massivholz**

Nordische Fichte Naturbelassen, 28 mm Wandstärke, Sockelmaß: B 240 x T 199 cm, Firsthöhe 250 cm, Verglasung aus Kunstglas, Türschloss: Zylinderschloss mit 3 Schlüsseln. Ohne Fußboden, Dacheindeckung und Regenrinne (separat bestellbar). Montagematerial und Aufbauanleitung im Lieferumfang enthalten. (34601)

Bausatzab **1.149.99**

Bedarf Bitumendachbahn: 4 Rollen à 2,5 m².
Bedarf Bitumenschindeln: 4 Pakete à 3 m².
Bedarf Fußboden „Modular“: 2 Pakete.

**Zubehöropakete:**

für Fußboden und Dacheindeckung
finden Sie auf Seite 118.

Passende Dachrinnensets und weiteres
Zubehör für die Gartenhäuser können Sie
bei uns bestellen!



Gartenhaus »Wümme 3« Naturbelassen

Info

Sie finden dieses Haus
bei uns in der Ausstellung!

Gartenhaus »Wümme 5« Naturbelassen mit Satteldach aus Massivholz

Nordische Fichte Naturbelassen, 28 mm Wandstärke, Sockelmaß: B 270 x T 270 cm, Firsthöhe 250 cm, Verglasung aus Kunstglas, Türschloss: Zylinderschloss mit 3 Schlüsseln. Ohne Fußboden, Dacheindeckung und Regenrinne (separat bestellbar). Montagematerial und Aufbauanleitung im Lieferumfang enthalten. (34603)

Bausatzab **1.599.99**

Bedarf Bitumendachbahn: 4 Rollen à 2,5 m².
Bedarf Bitumenschindeln: 4 Pakete à 3 m².
Bedarf Fußboden „Modular“: 2 Pakete.



Gartenhaus »Wümme 5« Naturbelassen

Info

Sie finden dieses Haus
bei uns in der Ausstellung!

Gartenhaus »Delme 2« Anthrazit mit Pultdach aus Massivholz

Nordische Fichte Anthrazit, 28 mm Wandstärke, Sockelmaß: B 220 x T 220 cm, Firsthöhe 220 cm, Verglasung aus Kunstglas, Türschloss: Buntbartschloss mit 2 Schlüsseln. Ohne Fußboden, Dacheindeckung und Regenrinne (separat bestellbar). Montagematerial und Aufbauanleitung im Lieferumfang enthalten. (34722)

Bausatzab **1.449.99**Bedarf Dachfolie: 2 Rollen à 5 m².

Bedarf Fußboden „Modular“: 2 Pakete.

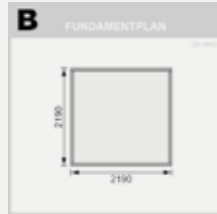
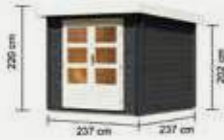
**Info**

Sie finden dieses Haus
bei uns in der Ausstellung!

Gartenhaus »Delme 2« Anthrazit

» AKTIONS-GARTENHÄUSER



Gartenhaus »Delme 2« mit Anbaudach Naturbelassen

Info

Sie finden dieses Haus
bei uns in der Ausstellung!

Gartenhaus »Delme 2« SET Naturbelassen**mit Anbaudach 3,0 m Breite und Pultdach aus Massivholz**

Nordische Fichte Naturbelassen, 28 mm Wandstärke, Sockelmaß: B 220 x T 220 cm, Firsthöhe 220 cm, Verglasung aus Kunstglas, Türschloss: Buntbartschloss mit 2 Schlüsseln. Ohne Fußboden, Dacheindeckung und Regenrinne (separat bestellbar). Montagematerial und Aufbauanleitung im Lieferumfang enthalten. (34610)

Bausatzab **1.799.99**Bedarf Dachfolie: 4 Rollen à 5 m².

Bedarf Fußboden „Modular“: 2 Pakete.

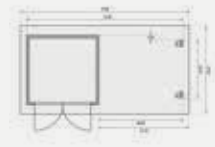

Passende Dachrinnensets und weiteres
Zubehör für die Gartenhäuser können Sie
bei uns bestellen!



Gartenhaus »Delme 5« Anthrazit mit Pultdach aus Massivholz

Nordische Fichte Anthrazit, 28 mm Wandstärke, Sockelmaß: B 280 x T 280 cm, Firsthöhe 222 cm, Verglasung aus Kunstglas, Türschloss: Buntbartschloss mit 2 Schlüsseln. Ohne Fußboden, Dacheindeckung und Regenrinne (separat bestellbar). Montagematerial und Aufbauanleitung im Lieferumfang enthalten. (34723)

Bausatz

ab **1.899.99**

Bedarf Dachfolie: 3 Rollen à 5 m².
Bedarf Fußboden „Modular“: 2 Pakete.

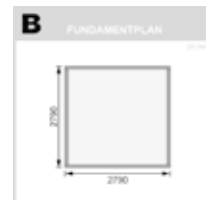

Info

Sie finden dieses Haus bei uns in der Ausstellung!

Gartenhaus »Delme 5« Anthrazit

» AKTIONS-GARTENHÄUSER

Gartenhaus »Hunte 3« Naturbelassen mit Satteldach aus Massivholz

Nordische Fichte Naturbelassen, 28 mm Wandstärke, Sockelmaß: B 310 x T 236 cm, Firsthöhe 238 cm, Verglasung aus Kunstglas, Türschloss: Buntbartschloss mit 2 Schlüsseln. Ohne Fußboden, Dacheindeckung und Regenrinne (separat bestellbar). Montagematerial und Aufbauanleitung im Lieferumfang enthalten. (34746)

Bausatz

ab **1.599.99**

Bedarf Bitumendachbahn: 7 Rollen à 2,5 m².
Bedarf Bitumenschindeln: 5 Pakete à 3 m².
Bedarf Fußboden „Modular“: 3 Pakete.

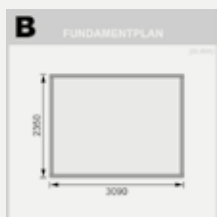

Zubehöropakete:

für Fußboden und Dacheindeckung finden Sie auf Seite 118.

Info

Sie finden dieses Haus bei uns in der Ausstellung!



Gartenhaus »Hunte 3« Naturbelassen

Gartenhaus »Hunte 5« Naturbelassen mit Satteldach aus Massivholz

Nordische Fichte Naturbelassen, 28 mm Wandstärke, Sockelmaß: B 370 x T 280 cm, Firsthöhe 246 cm, Verglasung aus Kunstglas, Türschloss: Buntbartschloss mit 2 Schlüsseln. Ohne Fußboden, Dacheindeckung und Regenrinne (separat bestellbar). Montagematerial und Aufbauanleitung im Lieferumfang enthalten. (34604)

Bausatz

ab **1.899.99**

Bedarf Bitumendachbahn: 7 Rollen à 2,5 m².
Bedarf Bitumenschindeln: 6 Pakete à 3 m².
Bedarf Fußboden „Modular“: 4 Pakete.

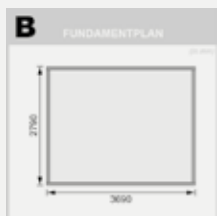

Info

Sie finden dieses Haus bei uns in der Ausstellung!



Gartenhaus »Hunte 5« Naturbelassen



Info

Sie finden dieses Haus
bei uns in der Ausstellung!



Info

Sie finden dieses Haus
bei uns in der Ausstellung!

Elementhaus »Nyland« Pultdach

Fichte naturbelassen, Sockelmaß ca. B 170 x T 120 cm, H 198 cm, **14 mm Wandstärke**. Inkl. Fußboden und Doppeltür aus Vollholz, Dach aus OSB-Platten, ohne Dachpappe.
(ZL 881828)

ab **449.99**

Bedarf Dachpappe: 1 Rolle à 10 m.

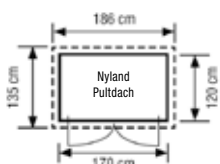

Elementhaus »Nyland« Satteldach

Fichte naturbelassen, Sockelmaß ca. B 170 x T 120 cm, H 218 cm, **14 mm Wandstärke**. Inkl. Fußboden und Doppeltür aus Vollholz, Dach aus OSB-Platten, ohne Dachpappe.
(ZL 881367)

ab **449.99**

Bedarf Dachpappe: 1 Rolle à 10 m.

Bedarf Bitumenschindeln: 2 Pakete à 3 m².

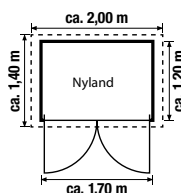

Info

Montageservice: Aufbau Gartenhäuser & Carports

Handwerkliches Geschick, langjährige Erfahrung und ein fundiertes Fachwissen. Unsere Montageprofis sorgen dafür, dass Sie lange Freude an Ihrem neuen Gartenhaus, Carport, Gartenzaun und Sichtschutz haben. Nähere Informationen zu den Montageleistungen unserer Handwerkspartner erhalten Sie von unseren Fachverkäufern.

Baurecht im Garten

Wer im Garten eine bauliche Maßnahme vornehmen möchte, sollte Baurecht und Abstände beachten, denn viele Bauten im eigenen Garten erfordern je nach Art und Größe eine Baugenehmigung. Wofür eine Baugenehmigung verlangt wird, regelt die jeweilige Landesbauordnung, aber auch Vorgaben der Kommunen können eine Rolle spielen. Der Bau eines Gartenhauses oder eines Carports hängt oftmals von den Ausmaßen und dem Fundament ab. In vielen Regionen sind Gartenhäuser, die ein Fundament haben oder auf einer Bodenplatte stehen und eine bestimmte Raummeterzahl überschreiten, genehmigungspflichtig. Allerdings ist nicht die Grundfläche, sondern der umbaute Raum ausschlaggebend. Offene Fragen sollten frühzeitig mit dem Bauamt geklärt werden, wobei in der Regel mündliche Bauvoranfragen gebührenfrei sind. Zum Bauamttermin sind Lagepläne und Zeichnungen mitzubringen, um Fragen zu klären: Wie viel Platz steht für den Bau zur Verfügung? Kann vorhandener Baubestand entfernt werden? Welcher Raum auf dem Grundstück ist nutzbar? Den Bauanträgen müssen Lageplan, Baubeschreibung, verschiedene Ansichten und ein Grundriss beigelegt sein.



Gartenhaus »Merseburg 3« Naturbelassen

Gartenhaus-Serie »Merseburg« Naturbelassen mit Pultdach

Nordische Fichte Naturbelassen, 14 mm Wandstärke, Firsthöhe 219 cm, Verglasung aus Kunstglas, Türschloss: Sicherheitsüberfalle. Ohne Fußboden, Dacheindeckung und Regenrinne (separat bestellbar). Montagematerial und Aufbauanleitung im Lieferumfang enthalten.



Gartenhaus »Merseburg 6« SET Naturbelassen mit Anbaudach



Gartenhaus »Merseburg 2«
Sockelmaß B 178 x T 122 cm
(68150)

Bausatz ab **549.99**

Bedarf Dachfolie: 1 Rolle à 5 m².



Gartenhaus »Merseburg 2« SET
Naturbelassen mit Anbaudach
Sockelmaß B 320 x T 122 cm
(68762)

Bausatz ab **699.99**

Bedarf Dachfolie: 2 Rollen à 5 m².



Gartenhaus »Merseburg 3«
Sockelmaß B 208 x T 150 cm
(68152)

Bausatz ab **649.99**

Bedarf Dachfolie: 1 Rolle à 5 m².



Gartenhaus »Merseburg 3« SET
Naturbelassen mit Anbaudach
Sockelmaß B 370 x T 150 cm
(68763)

Bausatz ab **829.99**

Bedarf Dachfolie: 2 Rollen à 5 m².

Info Sie finden dieses Haus bei uns in der Ausstellung!



Gartenhaus »Merseburg 5«
Sockelmaß B 238 x T 210 cm
(68156)

Bausatz ab **779.99**

Bedarf Dachfolie: 2 Rollen à 5 m².



Gartenhaus »Merseburg 5« SET
Naturbelassen mit Anbaudach
Sockelmaß B 238 x 210 cm
(68767)

Bausatz ab **959.99**

Bedarf Dachfolie: 3 Rollen à 5 m².



Gartenhaus »Merseburg 6«
Sockelmaß B 238 x T 240 cm
(73065)

Bausatz ab **899.99**

Bedarf Dachfolie: 2 Rollen à 5 m².



Gartenhaus »Merseburg 6« SET
Naturbelassen mit Anbaudach
Sockelmaß B 238 x T 240 cm
(73067)

Bausatz ab **1.099.99**

Bedarf Dachfolie: 2 Rollen à 5 m².

Weitere Größen, passende Fußbodenpakete, Dachrinnensets sowie Zubehör für die Gartenhäuser können Sie bei uns bestellen!

Gartenhaus »Kandern« mit Pultdach

Nordische Fichte, 28 mm Wandstärke, Firsthöhe 222 cm, Tür Verglasung aus Kunstglas, Türschloss: Zylinderschloss mit 3 Schlüsseln. Ohne Fußboden, Dacheindeckung und Regenrinne (separat bestellbar). Montagematerial und Aufbauanleitung im Lieferumfang enthalten. Bedarf Dachfolie: 2 Rollen à 5 m².

»Kandern 1« Sockelmaß B 200 x T 200 cm

Bausatz Naturbelassen (82984) ab **999.99**

Bausatz Terragrau (82985) ab **1.249.99**



»Kandern 3« Sockelmaß B 240 x T 240 cm

Bausatz Naturbelassen (82986) ab **1.249.99**

Bausatz Terragrau (82987) ab **1.499.99**



Gartenhaus »Kandern« SET mit Anbaudach 235 cm Breite und Rückwand. Bedarf Dachfolie: 4 Rollen à 5 m².

»Kandern 1« SET

Bausatz Naturbelassen (23607) ab **1.699.99**

Bausatz Terragrau (23608) ab **1.999.99**



»Kandern 3« SET

Bausatz Naturbelassen (23612) ab **1.999.99**

Bausatz Terragrau (23613) ab **2.349.99**



Gartenhaus »Kandern 3« Terragrau



Gartenhaus »Kandern 1« SET Naturbelassen mit Anbaudach 2,35 m Breite, Rückwand



Multifunktionshaus Pultdach Naturbelassen

Multifunktionshaus Pultdach mit Anbauschrank und Anbaudach

Nordische Fichte, 19 mm Wandstärke, Firsthöhe 196,5 cm, Tür Verglasung aus Kunstglas, Sicherheitsüberfalle sichert das Gartenhaus vor unbefugtem Zutritt von Außen. Die Eckverbindungen bieten Schutz vor Wind und Regen. Inkl. Unterleger aus kesseldruckimprägniertem Holz. Dacheindeckung und Regenrinne (separat bestellbar). Montagematerial und Aufbauanleitung im Lieferumfang enthalten. Bedarf Dachfolie: 2 Rollen à 5 m².

Multifunktionshaus Pultdach

Sockelmaß B 242 x T 183 cm

Bausatz Naturbelassen (93796) ab **1.199.99**

Bausatz Terragrau (93797) ab **1.349.99**



Multifunktionshaus Satteldach Terragrau

Auch mit 28 mm Wandstärke erhältlich. Sprechen Sie uns an.

Multifunktionshaus Satteldach mit Anbauschrank und Anbaudach

Nordische Fichte, 19 mm Wandstärke, Firsthöhe 227 cm, Tür Verglasung aus Kunstglas, Sicherheitsüberfalle sichert das Gartenhaus vor unbefugtem Zutritt von Außen. Die Eckverbindungen bieten Schutz vor Wind und Regen. Inkl. Unterleger aus kesseldruckimprägniertem Holz. Dacheindeckung und Regenrinne (separat bestellbar). Montagematerial und Aufbauanleitung im Lieferumfang enthalten. Bedarf Schindeln: 3 Pakete à 3 m².

Multifunktionshaus Satteldach

Sockelmaß B 242 x T 183 cm

Bausatz Naturbelassen (93798) ab **1.199.99**

Bausatz Terragrau (93799) ab **1.349.99**





Blockbohlenhaus »Süden« mit Satteldach

Nordische Fichte naturbelassen, 28 mm Wandstärke mit patentierter 6-Plus-Eckverbindung. Satteldach aus Massivholz, Doppelflügeltür mit Buntbartschloss. Dacheindeckung und Regenrinne (separat bestellbar). Montagematerial und Aufbauanleitung im Lieferumfang enthalten. Bedarf Schindeln: 4 Pakete à 3 m².

»Süden 2«

Sockelmaß B 230 x T 175 cm, Firsthöhe 229,4 cm Bausatz (77802)

ab **1.149.99**



»Süden 3«

Sockelmaß B 230 x T 230 cm, Firsthöhe 229,4 cm Bausatz (77803)

ab **1.249.99**



»Süden 6«

Sockelmaß B 280 x T 280 cm, Firsthöhe 236 cm Bausatz (61936)

ab **1.449.99**



»Süden 3« Naturbelassen



»Dice 1« Terragrau

Gartenhaus »Dice 1« mit Flachdach

Das Gartenhaus Dice 1 mit modernem Flachdach bietet eine hochwertige und moderne Lösung, mit der Sie Ihren Garten in eine Oase der Ruhe und Entspannung verwandeln können.

Nordische Fichte, 28 mm Wandstärke, Firsthöhe 236,5 cm, Flachdach aus Massivholz mit Alu-Abschlusswinkeln, Pulverbeschichtete Aluminium-Schiebetür mit Einscheibensicherheitsglas. Inkl. Massivholzfußboden und Dachfolie. Regenrinne (separat bestellbar). Montagematerial und Aufbauanleitung im Lieferumfang enthalten.

»Dice 1« Sockelmaß B 304 x T 304 cm

Bausatz Naturbelassen (97607) ab **3.799.99**

Bausatz Terragrau (97608) ab **4.599.99**



»Dice 1« Naturbelassen

Gartenhaus »Tintrup« mit Flachdach

Nordische Fichte, 28 mm Wandstärke, Sockelmaß B 360 x T 240 cm, Firsthöhe 230 cm, Verglasung aus Kunstglas, Türschloss: Zylinderschloss mit 3 Schlüsseln. Ohne Fußboden, Dacheindeckung und Regenrinne (separat bestellbar). Montagematerial und Aufbauanleitung im Lieferumfang enthalten. Bedarf Dachfolie: 3 Rollen à 5 m².

Bausatz Naturbelassen (64279) ab **2.299.99**

Bausatz Terragrau (83140) ab **2.599.99**



Zubehörpakete:
für Fußboden und
Dacheindeckung
finden Sie auf Seite 118.

Weitere Größen, passende Fußbodenpakete, Dachrinnensets sowie Zubehör für die Gartenhäuser können Sie bei uns bestellen!



Gartenhaus »Tintrup« Terragrau



Gartenhaus »Mattrup« Naturbelassen

Gartenhaus »Mattrup« mit Flachdach

Nordische Fichte, 28 mm Wandstärke, Sockelmaß B 420 x T 270 cm, Firsthöhe 230 cm, Tür Verglasung aus Kunstglas, Türschloss: Zylinderschloss mit 3 Schlüsseln. Ohne Fußboden, Dacheindeckung und Regenrinne (separat bestellbar). Montagematerial und Aufbauanleitung im Lieferumfang enthalten. Bedarf Dachfolie: 3 Rollen à 5 m².

Bausatz Naturbelassen (64281) ab **2.599.99**

Bausatz Terragrau (83141) ab **2.949.99**



Gartenhaus »Schönbuch 2« Terragrau mit Flachdach

Gartenhaus »Schönbuch 2« Flachdach

Nordische Fichte, 38 mm Wandstärke, Sockelmaß: B 422 x T 272 cm, Firsthöhe 228 cm, Tür Verglasung aus Echtglas, Türschloss: Zylinderschloss mit Handgriff und 3 Schlüsseln. Ohne Fußboden, Dacheindeckung und Regenrinne (separat bestellbar). Montagematerial und Aufbauanleitung im Lieferumfang enthalten. Bedarf Dachfolie: 4 Rollen à 5 m².

Bausatz Naturbelassen (69880) ab **3.399.99**

Bausatz Terragrau (91880) ab **3.749.99**



Türen und Fenster können in die Seite eingesetzt werden



Gartenhaus »Jupiter A«, Naturbelassen, Metall Anthrazit



Gartenhaus »Jupiter D«, Wassergrau, Metall Staubgrau

Hybrid Gartenhaus »Jupiter«

Metall-Holzgartenhaus, Wände aus nordischer Fichte mit 19 mm Wandstärke. Stahllecken und ein Trapezblechdach verleihen dem Design einen modernen Touch und reduzieren den Wartungsaufwand erheblich.

Bausatz

ab **999.99**



Hybrid Gartenhaus »Jupiter« Sockelmaß B 209 x T 213 x H 208,5 cm

	Naturbelassen, Metall Weiß	(93408)	
»Jupiter A«	Naturbelassen, Metall Staubgrau	(93409)	ab 999.99
	Naturbelassen, Metall Anthrazit	(93410)	
»Jupiter B«	Terragrau, Metall Weiß	(93411)	
	Terragrau, Metall Staubgrau	(93412)	ab 1.299.99
	Terragrau, Metall Anthrazit	(93413)	
»Jupiter C«	Anthrazit, Metall Weiß	(93414)	
	Anthrazit, Metall Staubgrau	(93415)	ab 1.299.99
	Anthrazit, Metall Anthrazit	(93416)	
»Jupiter D«	Wassergrau, Metall Weiß	(93417)	
	Wassergrau, Metall Staubgrau	(93418)	ab 1.299.99
	Wassergrau, Metall Anthrazit	(93419)	



Gartenhaus »Jupiter B« SET mit Anbaudach 2,4 m, Terragrau, Metall Weiß



Gartenhaus »Jupiter C« SET mit Anbaudach 2,4 m, Anthrazit, Metall Anthrazit

Hybrid Gartenhaus »Jupiter« SET mit Anbaudach 2,4 m

Metall-Holzgartenhaus, Wände aus nordischer Fichte mit 19 mm Wandstärke. Mit dem Anbaudach erhalten Sie zusätzlichen Stauraum und erweiterte Nutzungsmöglichkeiten als Gartenlounge. Machen Sie es zu Ihrem persönlichen Rückzugsort.

Bausatz

ab **1.499.99**

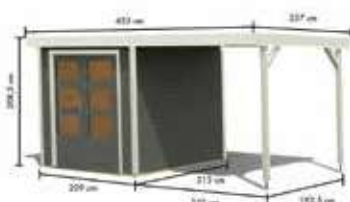

Hybrid Gartenhaus »Jupiter« SET mit Anbaudach 2,4 m Sockelmaß B 209 x T 213 x H 208,5

	Naturbelassen, Metall Weiß	(93422)	
»Jupiter A« SET mit Anbaudach 2,4 m	Naturbelassen, Metall Staubgrau	(93423)	ab 1.499.99
	Naturbelassen, Metall Anthrazit	(93424)	
»Jupiter B« SET mit Anbaudach 2,4 m	Terragrau, Metall Weiß	(93426)	
	Terragrau, Metall Staubgrau	(93427)	ab 1.749.99
	Terragrau, Metall Anthrazit	(93428)	
»Jupiter C« SET mit Anbaudach 2,4 m	Anthrazit, Metall Weiß	(93429)	
	Anthrazit, Metall Staubgrau	(93430)	ab 1.749.99
	Anthrazit, Metall Anthrazit	(93431)	
»Jupiter D« SET mit Anbaudach 2,4 m	Wassergrau, Metall Weiß	(93432)	
	Wassergrau, Metall Staubgrau	(93433)	ab 1.749.99
	Wassergrau, Metall Anthrazit	(93434)	



Gartenhaus »Pluto A«, Naturbelassen, Metall Weiß



Gartenhaus »Pluto B«, Terragrau, Metall Anthrazit

Hybrid Gartenhaus »Pluto«

Metall-Holzgartenhaus, Wände aus nordischer Fichte mit 28 mm Wandstärke. Stahlecken und ein Trapezblechdach verleihen dem Design einen modernen Touch und reduzieren den Wartungsaufwand erheblich.

Bausatz

ab **1.649.99**



Hybrid Gartenhaus »Pluto« Sockelmaß B 270 x T 270 x H 218,5

	Naturbelassen, Metall Weiß	(97889)	
»Pluto A«	Naturbelassen, Metall Staubgrau	(97890)	ab 1.649.99
	Naturbelassen, Metall Anthrazit	(97891)	
»Pluto B«	Terragrau, Metall Weiß	(97894)	
	Terragrau, Metall Staubgrau	(97895)	ab 1.999.99
»Pluto C«	Terragrau, Metall Anthrazit	(97896)	
	Anthrazit, Metall Weiß	(97897)	
»Pluto D«	Anthrazit, Metall Staubgrau	(97898)	ab 1.999.99
	Anthrazit, Metall Anthrazit	(97899)	
»Pluto D«	Wassergrau, Metall Weiß	(97900)	
	Wassergrau, Metall Staubgrau	(97901)	ab 1.999.99
	Wassergrau, Metall Anthrazit	(97902)	



»Pluto A« SET mit Anbaudach 3 m, Naturbelassen, Metall Staubgrau



»Pluto C« SET mit Anbaudach 3 m, Anthrazit, Metall Weiß

Hybrid Gartenhaus »Pluto« SET mit Anbaudach 3 m

Metall-Holzgartenhaus, Wände aus nordischer Fichte mit 28 mm Wandstärke. Mit dem Anbaudach erhalten Sie zusätzlichen Stauraum und erweiterte Nutzungsmöglichkeiten als Gartenlounge. Machen Sie es zu Ihrem persönlichen Rückzugsort.

Bausatz

ab **2.549.99**



Hybrid Gartenhaus »Pluto« SET mit Anbaudach 3 m Sockelmaß B 270 x T 270 x H 218,5

	Naturbelassen, Metall Weiß	(97906)	
»Pluto A« SET mit Anbaudach 3 m	Naturbelassen, Metall Staubgrau	(97907)	ab 2.549.99
	Naturbelassen, Metall Anthrazit	(97908)	
	Terragrau, Metall Weiß	(97909)	
»Pluto B« SET mit Anbaudach 3 m	Terragrau, Metall Staubgrau	(97910)	ab 2.899.99
	Terragrau, Metall Anthrazit	(97911)	
»Pluto C« SET mit Anbaudach 3 m	Anthrazit, Metall Weiß	(97912)	
	Anthrazit, Metall Staubgrau	(97913)	ab 2.899.99
»Pluto D« SET mit Anbaudach 3 m	Anthrazit, Metall Anthrazit	(97914)	
	Wassergrau, Metall Weiß	(97915)	
	Wassergrau, Metall Staubgrau	(97916)	ab 2.899.99
	Wassergrau, Metall Anthrazit	(97917)	



NEU

Info

Sie finden dieses Haus bei uns in der Ausstellung!

Blockbohlenhaus »Melbourne«

Fichte naturbelassen, Sockelmaß ca. B 250 x T 200, H 240 cm, **19 mm Wandstärke**. Doppeltür mit Echtglas und Sprossen. Inkl. Fußboden, ohne Dachpappe. (ZL 881938)

ab **949.95**

Bedarf Dachpappe: 2 Rollen à 10 m.

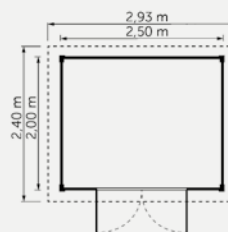

Info

Sie finden dieses Haus bei uns in der Ausstellung!

Extra breite Tür

Blockbohlenhaus »Visby«

Nordisches Nadelholz naturbelassen, Sockelmaß ca. B 190 x T 190 cm, H 230 cm. **28 mm Wandstärke**. Einzeltür mit Echtglas und Sprossen, extra breit, ca. 100 cm. Inkl. Fußboden, ohne Dachpappe. (ZL 881461)

ab **1.049.95**

Bedarf Dachpappe: 1 Rolle à 10 m.
Bedarf Bitumenschindeln: 2 Pakete à 3 m².

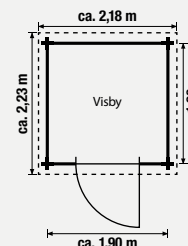

Blockbohlenhaus »Inn«

Nordisches Nadelholz naturbelassen oder farbbehandelt, Sockelmaß ca. B 200 x T 200 cm, ca. H 235 cm. **28 mm Wandstärke**. Tür mit Echtglas und Sprossen. Inkl. Fußboden, ohne Dachpappe.

Naturbelassen (ZL 881909) ab **899.95**

Carbongrau (ZL 881943)

Schwedenrot (ZL 881945)

Lichtgrau (ZL 881944)

Gletschergrün (ZL 881946)

ab **1.399.95**

Bedarf Dachpappe: 1 Rolle à 10 m.
Bedarf Bitumenschindeln: 3 Pakete à 3 m².



Carbongrau



Schwedenrot



Lichtgrau



Gletschergrün

Tip

Das Haus »Inn« ist auch farbbehandelt erhältlich. Die hochwertige OSMO Farbe bietet optimalen Schutz gegen alle Witterungseinflüsse, UV-Strahlung und Alterung. Das Haus ist ausschließlich außen gefärbt. Fenster, Türen und die Blende sind weiß abgesetzt. So erhalten Sie ein farbvorbehandeltes Gartenhaus, ohne selbst aufwendig zu streichen.



»Inn« naturbelassen

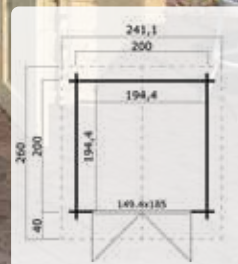

»Malta 1«

Sockelmaß ca. B 300 x T 200 x H 217/188 cm.
(ZL 881383)

ab **1.399.95**

Bedarf Dachpappe: 2 Rollen à 10 m.

Passender Anbau für »Malta 1«

Ca. B 190 x T 192 cm.
(ZL 881692)

ab **499.95**

Bedarf Dachpappe: 1 Rolle à 10 m.

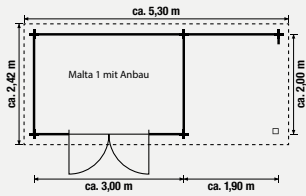

Info

Sie finden dieses Haus
(o. Anbau) bei uns in der
Ausstellung!



Blockbohlenhaus-Serie »Malta«

Fichte naturbelassen, **28 mm Wandstärke**. Doppeltür mit
Echtglas und Sprossen. Inkl. Fußboden, ohne Dachpappe.

»Malta 2«

Sockelmaß ca. B 300 x T 250 x H 217/188 cm.
(ZL 881384)

ab **1.499.95**

Bedarf Dachpappe: 2 Rollen à 10 m.

Passender Anbau für »Malta 2«

Ca. B 190 x T 242 cm.
(ZL 881693)

ab **549.95**

Bedarf Dachpappe: 1 Rolle à 10 m.

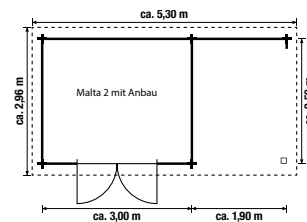



»Malta 3«, mit Anbau ca. 290 cm

Blockbohlenhaus »Malta 3«

Fichte naturbelassen, **28 mm Wandstärke**. Doppeltür mit Echtglas und Sprossen.
Inkl. Fußboden, ohne Dachpappe.

»Malta 3«

Sockelmaß ca. B 292 x T 292 x H 217/188 cm.
(ZL 881511)

ab **1.599.95**

Bedarf Dachpappe: 2 Rollen à 10 m.

Passende Anbauten für »Malta 3«

Ca. B 190 x T 292 cm.
(ZL 881512)

ab **549.95**

Bedarf Dachpappe: 1 Rolle à 10 m.

Ca. B 290 x T 292 cm.
(ZL 881513)

ab **849.95**

Bedarf Dachpappe: 2 Rollen à 10 m.

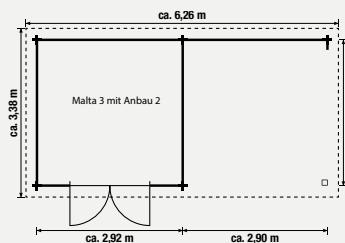
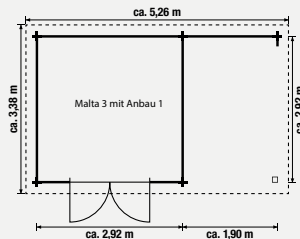

»Malta 4«

Sockelmaß ca. B 392 x T 292 x H 217/188 cm.
(ZL 881694)

ab **1.999.95**

Bedarf Dachpappe: 2 Rollen à 10 m.

Passender Anbau für »Malta 4«

Ca. B 390 x T 292 cm.
(ZL 881695)

ab **1.049.95**

Bedarf Dachpappe: 2 Rollen à 10 m.

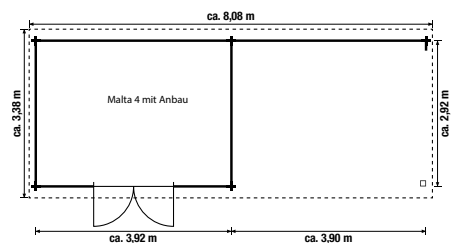

»Malta 4«, mit Anbau ca. 390 cm

**Blockbohlenhaus »Sydney 1« Pultdach**

Nordisches Nadelholz naturbelassen, Sockelmaß ca. B 230 x T 230 cm, H 218/189 cm. **28 mm Wandstärke.** Doppeltür mit Echtglas und Sprossen. Ohne Fußboden und Dachpappe. (ZL 881506)

ab **1.049.95**

Bedarf Dachpappe: 1 Rolle à 10 m.

Passender Fußboden für „Sydney“ (o. Abb.)

Ca. B 230 x T 230 cm.
(ZL 881507)

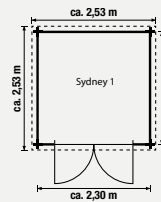
229.95**Blockbohlenhaus »Cromwell«**

Fichte naturbelassen, Sockelmaß ca. B 300 x T 200 cm, H 235 cm, **28 mm Wandstärke.** Doppeltür mit Echtglas und Sprossen, inkl. Fußboden, ohne Dachpappe. (ZL 881738)

ab **1.299.95**

Bedarf Dachpappe: 2 Rollen à 10 m.

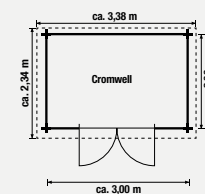
Bedarf Bitumenschindeln: 4 Pakete à 3 m².**Blockbohlenhaus »Australien«**

Nordisches Nadelholz naturbelassen, Sockelmaß ca. B 280 x T 280 cm, H 244 cm, Vordach ca. 40 cm, **28 mm Wandstärke.** Doppeltür mit Echtglas und Sprossen, inkl. Fußboden, ohne Dachpappe. (ZL 881358)

ab **1.399.95**

Bedarf Dachpappe: 2 Rollen à 10 m.

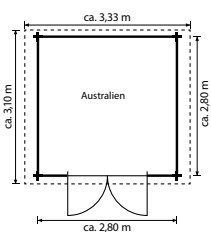
Bedarf Bitumenschindeln: 4 Pakete à 3 m².



Blockbohlenhaus »Toledo« Pultdach ☺

Fichtenholz naturbelassen, Sockelmaß ca. B 260 x T 200 cm, ca. H 208 cm, **18 mm Wandstärke**. Doppeltür mit bruchsicherem Kunststoffglas. Inkl. Fußboden, ohne Dachpappe. (ZL 881845)

ab **1.249.95**

Bedarf Dachpappe: 2 Rollen à 10 m.

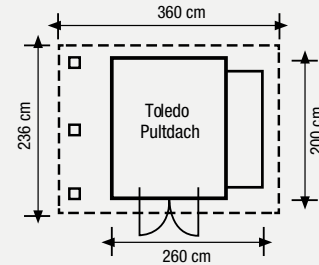

Blockbohlenhaus »Toledo« Satteldach ☺

Fichtenholz naturbelassen, Sockelmaß ca. B 260 x T 200 cm, ca. H 230 cm, **18 mm Wandstärke**. Doppeltür mit bruchsicherem Kunststoffglas. Inkl. Fußboden, ohne Dachpappe. (ZL 881459)

ab **1.249.95**

Bedarf Dachpappe: 2 Rollen à 10 m.
Bedarf Bitumenschindeln: 4 Pakete à 3 m².

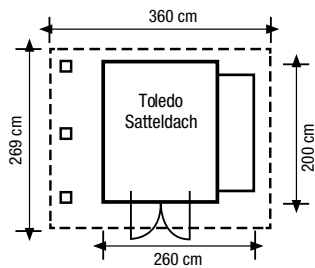

WPC-Gartenhaus

WPC, Farbe der Wandbohlen Hellgrau, Sockelmaß ca. B 200 x T 200 cm, ca. H 236 cm, **28 mm Wandstärke**. Doppeltür aus Aluminium mit Fenster aus Isolierglas. Dach aus Aluminium, weitere Dacheindeckung ist nicht erforderlich, ohne Fußboden. (ZL 881940)

ab **1.599.95**

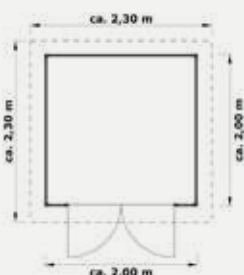

☺ Lieferzeit auf Anfrage



NEU



Info

Sie finden dieses Haus
bei uns in der Ausstellung!

»Irland 0.5«

Blockbohlenhaus »Irland«

Nordisches Nadelholz naturbelassen, Bohlen mit Doppelnut und Doppelfeder. Mit Vordach, ca. 50 cm, Doppeltür und Einzelfenster, echtverglast, mit Sprossen. **40 mm Wandstärke**. Modelle wahlweise mit oder ohne Holzfußboden. (Ohne Dachpappe, Grundausrüstung ohne Fußboden.)

»Irland 0.5«

Sockelmaß ca. B 250 x T 250 cm, H 240 cm.
(ZL 881606)

ab **1.699.95**

Bedarf Dachpappe: 2 Rollen à 10 m.
Bedarf Bitumenschindeln: 4 Pakete à 3 m².
Bedarf Fußboden „Modular“: 3 Pakete.

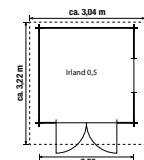

»Irland 1«

Sockelmaß ca. B 300 x T 300 cm, H 246 cm.
(ZL 881514)

ab **1.999.95**

Bedarf Dachpappe: 2 Rollen à 10 m.
Bedarf Bitumenschindeln: 5 Pakete à 3 m².
Bedarf Fußboden „Modular“: 3 Pakete.

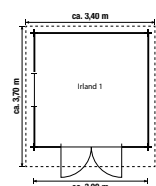

»Irland 1«

»Irland 1.5« (o. Abb.)

Sockelmaß ca. B 340 x T 340 cm, H 255 cm.
(ZL 881607)

ab **2.199.95**

Bedarf Dachpappe: 3 Rollen à 10 m.
Bedarf Bitumenschindeln: 6 Pakete à 3 m².
Bedarf Fußboden „Modular“: 4 Pakete.

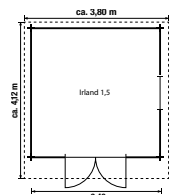

»Irland 2« (o. Abb.)

Sockelmaß ca. B 380 x T 380 cm, H 260 cm.
(ZL 881463)

ab **2.499.95**

Bedarf Dachpappe: 3 Rollen à 10 m.
Bedarf Bitumenschindeln: 8 Pakete à 3 m².
Bedarf Fußboden „Modular“: 5 Pakete.

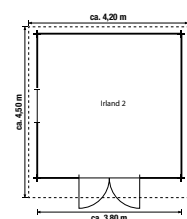

»Irland 3«

»Irland 3« ☺

Sockelmaß ca. B 450 x T 450 cm, H 270 cm.
(ZL 881515)

ab **3.299.95**

Bedarf Dachpappe: 3 Rollen à 10 m.
Bedarf Bitumenschindeln: 9 Pakete à 3 m².
Bedarf Fußboden „Modular“: 7 Pakete.

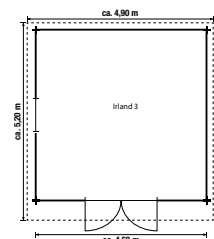

Fußbodenpaket »Modular« (o. Abb.)

3 m².
(ZL 881702)

199.95

☺ Lieferzeit auf Anfrage



Blockbohlenhaus »Belmont«

Nordisches Nadelholz naturbelassen, Sockelmaß ca. B 427 x T 280 cm, H 270 cm, Vordach ca. 50 cm. **34 mm Wandstärke**. Türen und Fenster mit Echtglas und Sprossen. 2 Räume mit Zwischenwand. Inkl. Fußboden, ohne Dachpappe. (ZL 881347)

ab **2.599.95**

Bedarf Dachpappe: 3 Rollen à 10 m.
Bedarf Bitumenschindeln: 7 Pakete à 3 m².

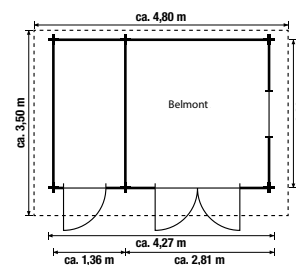

Blockbohlenhaus »Tilmar« ☺

Nordisches Nadelholz, naturbelassen, Sockelmaß ca. B 300 x T 300 cm, H 254 cm, Sockelmaß Vorbau ca. B 300 x T 296 cm, **28 mm Wandstärke**, mit Doppeltür und 3 Einzelfenstern mit Echtglas und Sprossen, inkl. Fußboden, ohne Dachpappe. (ZL 881744)

ab **3.199.95**

Bedarf Dachpappe: 3 Rollen à 10 m.
Bedarf Bitumenschindeln: 8 Pakete à 3 m².

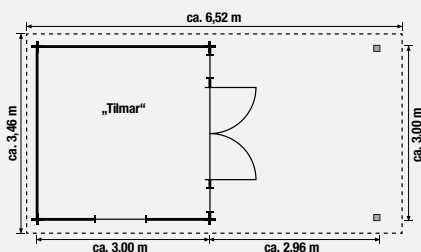

Blockbohlenhaus »Lillesand« ☺

Fichte naturbelassen, 3 Räume, mit Zwischenwänden, Sockelmaß ca. B 427 x T 300 cm, H 274 cm. **34 mm Wandstärke**, Vordach ca. 70 cm. Einzeltür und Fenster mit Echtglas und Sprossen. Inkl. Fußboden, ohne Dachpappe. (ZL 881486)

ab **3.299.95**

Bedarf Dachpappe: 4 Rollen à 10 m.
Bedarf Bitumenschindeln: 8 Pakete à 3 m².

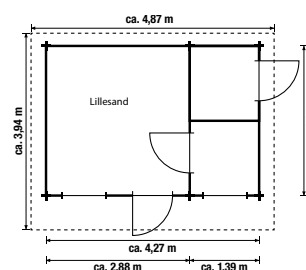

☺ Lieferzeit auf Anfrage



Blockbohlenhaus »England«

Fichte naturbelassen, **40 mm Wandstärke**.
Mit Vordach, ca. 150 cm, Doppeltür und
2 Doppelfenster mit Echtglas und Sprossen.
Inkl. Fußboden, ohne Dachpappe.

»England 1« (o. Abb.)

Sockelmaß ca. B 384 x T 284 cm, H 245 cm.
(ZL 881464)

ab **2.899.95**

Bedarf Dachpappe: 4 Rollen à 10 m.
Bedarf Bitumenschindeln: 8 Pakete à 3 m².

»England 2«

Sockelmaß ca. B 384 x T 384 cm, H 245 cm.
(ZL 881465)

ab **3.399.95**

Bedarf Dachpappe: 7 Rollen à 10 m.
Bedarf Bitumenschindeln: 10 Pakete à 3 m².



»England 2«

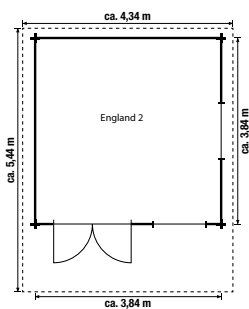
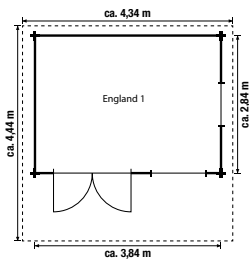

»Alaska 1«

Blockbohlenhaus »Alaska« ☺

Fichte naturbelassen, **70 mm Wandstärke**. Vordach ca. 70 cm. Fenster und Doppeltür mit Isolierverglasung und Sprossen. Inkl. Fußboden, ohne Dachpappe.

»Alaska 1« ☺

Mit Einzel- und Doppelfenster.
Sockelmaß ca. B 360 x T 360 cm, H 263 cm.
(ZL 881354)

ab **4.399.95**

Bedarf Dachpappe: 4 Rollen à 10 m.
Bedarf Bitumenschindeln: 8 Pakete à 3 m².

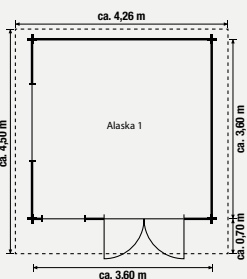
**»Alaska 2«** ☺ (o. Abb.)

Mit 2 Doppelfenstern.
Sockelmaß ca. B 450 x T 360 cm, H 290 cm.
(ZL 881355)

ab **5.399.95**

Bedarf Dachpappe: 4 Rollen à 10 m.
Bedarf Bitumenschindeln: 10 Pakete à 3 m².

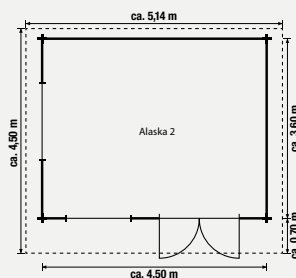
**»Alaska 3«** ☺ (o. Abb.)

Mit 2 Doppelfenstern.
Sockelmaß: ca. B 450 x T 450 cm, H 290 cm.
(ZL 881356)

ab **6.399.95**

Bedarf Dachpappe: 7 Rollen à 10 m.
Bedarf Bitumenschindeln: 11 Pakete à 3 m².

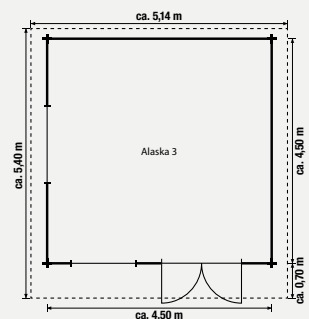



Blockbohlenhaus »Karlskrona« ☺

Fichte naturbelassen, 5-eckig, Sockelmaß ca. B 300 x T 300 cm, H 246 cm. **40 mm Wandstärke**, Doppeltür und Fenster mit Echtglas und Sprossen. Ohne Fußboden und Dachpappe. (ZL 881612)

ab **2.499.95**

Bedarf Dachpappe: 2 Rollen à 10 m.
Bedarf Bitumenschindeln: 6 Pakete à 3 m².
Bedarf Fußboden „Modular“: 3 Pakete.

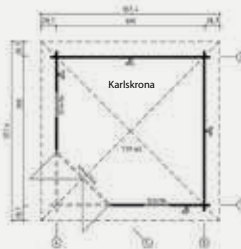

Blockbohlenhaus »Karlskrona« inkl. Anbau ☺

Fichte naturbelassen, 5-eckig, gesamt ca. B 590 x T 300 cm, H 246 cm. **40 mm Wandstärke**, Doppeltür und Fenster mit Echtglas und Sprossen. Ohne Fußboden und Dachpappe. Anbau ca. B 290 x T 290 cm, links oder rechts anbaubar. (ZL 881732)

ab **3.599.95**

Bedarf Dachpappe: 5 Rollen à 10 m.
Bedarf Bitumenschindeln: 12 Pakete à 3 m².
Bedarf Fußboden „Modular“: 3 Pakete.

Fußbodenpaket „Modular“ (o. Abb.)

3 m².
(ZL 881702)

199.95

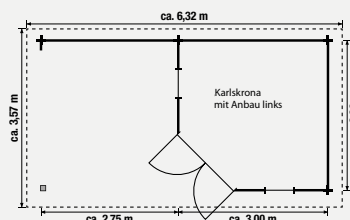

Blockbohlenhaus »Olandar« ☺

Fichte naturbelassen, Sockelmaß ca. B 500 x T 350 x H 267 cm. **34 mm Wandstärke**, überdachter Eingangsbereich, Doppeltür aus Leimholz und Fenster mit Isolierverglasung, Fenster feststellbar. Inkl. Fußboden, ohne Dachpappe. (ZL 881829)

ab **3.899.95**

Bedarf Dachpappe: 5 Rollen à 10 m.
Bedarf Bitumenschindeln: 10 Pakete à 3 m².

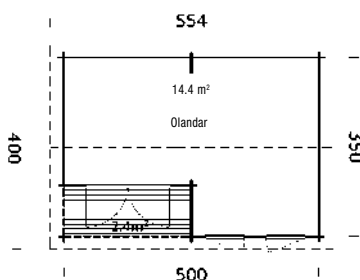



Blockbohlenhaus »Nordby«

Fichte naturbelassen, 6,5° Pultdach mit seitlichem Schleppdach aus 18 mm starker Schalung aus Fichte. Doppeltür 180 x 190 cm aus Fichte, inkl. PZ-Schloss und Drückergarnitur. Inkl. Dachpappe zur Ersteindeckung. (Bitte beachten: Eine Farbbehandlung ist zwingend bauseits auszuführen.)

»Nordby« 28 mm Wandstärke

Sockelmaß ca. B 560 x T 350 cm, H 261 cm.
(88304041)

ab **5.599.00**

»Nordby« 45 mm Wandstärke

Sockelmaß ca. B 560 x T 350 cm, H 261 cm.
(88304042)

ab **6.399.00**

Blockbohlenhaus »Domicil«

Fichte naturbelassen, Massivholzdach aus 18 mm starker Schalung aus Fichte; mit 25° Dachneigung. Tür 90 x 190 cm aus Fichte, inkl. PZ-Schloss und Drückergarnitur. Inkl. Dachpappe zur Ersteindeckung. (Bitte beachten: Eine Farbbehandlung ist zwingend bauseits auszuführen.)

»Domicil« 28 mm Wandstärke

Sockelmaß ca. B 425 x T 485 cm, H 341 cm.
(88260100)

ab **11.199.00**

Bedarf Bitumenschindeln: 14 Pakete à 3 m².

»Domicil« 45 mm Wandstärke

Sockelmaß ca. B 425 x T 485 cm, H 341 cm.
(88260300)

ab **14.199.99**

Bedarf Bitumenschindeln: 14 Pakete à 3 m².



Blockbohlenhaus »Lodge«

Fichte naturbelassen, Massivholzdach aus 18 mm starker Schalung aus Fichte; mit 19° Dachneigung. Vordach 130 cm. Doppeltür 160 x 190 cm aus Fichte, inkl. PZ-Schloss und Drückergarnitur. Ein Dreh-Kipp-Fenster 133 x 90 cm, zwei Lichtbänder fix 56 x 190 cm. Inkl. Dachpappe zur Ersteindeckung. (Bitte beachten: Eine Farbbehandlung ist zwingend bauseits auszuführen.)

»Lodge« 45 mm Wandstärke

Sockelmaß ca. B 398 x T 398 cm, H 287 cm.
(89400009)

ab **8.199.00**

Bedarf Bitumenschindeln: 11 Pakete à 3 m².



Weitere Informationen finden Sie unter: www.joda.de

**Blockbohlenhaus »Chalet«**

Fichte naturbelassen, Massivholzdach aus 18 mm starker Schalung aus Fichte; mit 19° Dachneigung. Vordach 150 cm. Doppeltür 160 x 190 cm aus Fichte, inkl. PZ-Schloss und Drückergarnitur. Ein Doppel-Fenster 133 x 90 cm. Inkl. Dachpappe zur Ersteindeckung. (Bitte beachten: Eine Farbbehandlung ist zwingend bauseits auszuführen.)

»Chalet« 28 mm Wandstärke

Sockelmaß mit Terrasse ca. B 308 x T 308 cm, H 271 cm.
(88130104)

ab **5.299.00**

Bedarf Bitumenschindeln: 8 Pakete à 3 m².

Gilt für alle hier gezeigten JODA-Häuser:
Anlieferung frei Bordsteinkante mit LKW 38 to.
Entladung mit Seitenstapler oder Kran in
Deutschland, Festland. Wendemöglichkeit muss
gewährleistet sein.

**Gartenhaus »Skyline« Ständerbauweise**

Wände aus vorgefertigtem Holzständerwerk aus 90 x 90 mm Fichte-Konstruktionsholz. Außenverkleidung aus Boden-Deckelschalung aus 22 x 150 mm Lärche. Asymmetrisches Satteldach (Dachneigung 13,4° / 45°) aus Fichte-Kombischalung ca. 18mm stark. Doppeltür DIN links aus Fichte, einfach verglast mit Echtglas, inkl. PZ-Schloss und Drückergarnitur. 4 x Lichtbänder aus Fichte, einfach verglast mit Echtglas, ohne Öffnungsfunktion. Inkl. Dachpappe zur Ersteindeckung. (Bitte beachten: Eine Farbbehandlung ist zwingend bauseits auszuführen.)

»Skyline« Ständerbauweise

Sockelmaß ca. B 500 x T 300 cm, H 315 cm.
(89404002)

ab **9.199.00**

Bedarf Bitumenschindeln: 8 Pakete à 3 m².



Blockbohlenhaus »Belfi«

Fichte naturbelassen, Sockelmaß ca. B 427 x T 280 cm, H 235/202 cm, **28 mm Wandstärke**. Türen mit Echtglas und Sprossen, 2 Räume mit Zwischenwand. Inkl. Fußboden, ohne Dachpappe. (ZL 881494)

ab **2.299.95**

Bedarf Dachpappe: 2 Rollen à 10 m.

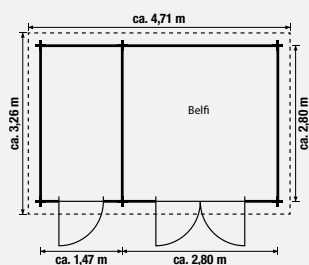
**Blockbohlenhaus »Kubus«**

Fichte naturbelassen, Sockelmaß ca. B 300 x T 300 cm, H 239 cm, **28 mm Wandstärke**. Schiebetür aus Aluminium mit Lichtausschnitten, vollverglast mit Echtglas. Inkl. Fußboden, ohne Dachpappe. (ZL 881939)

ab **2.599.95**

Bedarf Dachpappe: 2 Rollen à 10 m.

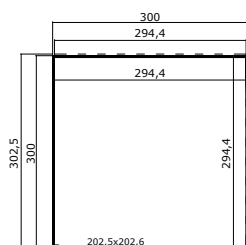
**NEU****Info**

Sie finden dieses Haus
bei uns in der Ausstellung!

**Pultdachhaus »Modern«**

Nordisches Nadelholz, farbbehandelt grau/weiß. Sockelmaß ca. ca. B 350 x T 250 cm, ca. H 350/250 cm, **28 mm Wandstärke**. Mit Doppeltür und Lichtausschnitten, vollverglast mit Echtglas. Inkl. Fußboden, ohne Dachpappe. (ZL 881908)

ab **2.999.95**

Bedarf Dachpappe: 2 Rollen à 10 m.

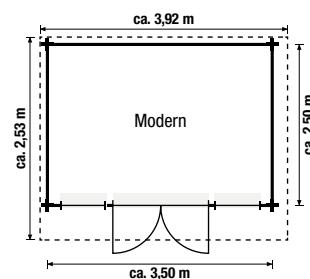

Geräteschrank

Schöner Schrank mit hohem Nutzwert. Mit dem Biohort-Geräteschrank können Sie Gartengeräte, Werkzeuge u. Ä. regenwasserdicht und diebstahl-sicher verstauen. Beste Qualität, robuste Konstruktion, feuerverzinktes, polyamid-einbrennlackiertes Stahlblech, Drehgriff-Zylinderschloss. Lieferbar in den Farben Silber-Metallic, Quarzgrau-Metallic, Dunkelgrün und Dunkelgrau-Metallic.

z. B. Gr. 90, einflügelig
(B 93 x T 83 x H 182,5 cm) **699.00**

z. B. Gr. 150
(B 155 x T 83 x H 182,5 cm) **899.00**

z. B. Gr. 230
(B 227 x T 83 x H 182,5 cm) **1.099.00**



Geräteschrank, Gr. 230, Quarzgrau-Metallic
(Alu-Bodenrahmen und Alu-Bodenplatte als Zubehör erhältlich)

BikeLift® – Der innovative Lift für jedes Fahrrad
Vom Rennrad bis zum E-Mountainbike – der Biohort BikeLift zieht jedes Fahrrad wie von selbst vertikal die Wand hinauf. Das spart Platz und geht mühelos. Fahrrad einhaken, drücken und schon zieht der BikeLift jedes Fahrrad bis zu einem Gewicht von 30 kg nach oben.

Der Biohort BikeLift ist hochwertig verarbeitet und besteht aus langlebigen Materialien:

- pulverbeschichtetes Aluminium
- geschliffenes Niro Blech
- glasfaserverstärktes Polyamid
- wartungsfreie Nirofedern
- gummierter Haken, zum Schutz der Fahrradfelge

Falls Sie bereits ein Biohort Gerätehaus besitzen, ist der BikeLift auch als Zubehör bestellbar.

Standard

B 16,05 x T 38,11 x H 179,65 cm,
Gewicht 7,4 kg, Dunkelgrau-Metallic. **399.00**

mit Schwenkvorrichtung

B 16,36 x T 52,6 x H 181,8 cm,
Gewicht 14 kg, Dunkelgrau-Metallic. **499.00**



BikeLift® Standard



YouTube



Sichtschutz mit Acrylglas-Paneel (optional), in Quarzgrau-Metallic.
Kombination aus verschiedenen Höhen

Sichtschutz

Feuerverzinktes, polyamid-einbrennlackiertes Stahlblech, Schrauben und Scharniere aus Edelstahl. Individuell konfigurierbar, extrem langlebig, Sicht-, Wind- und Sonnenschutz, freistehende Montage oder Anschluss an Hausmauer möglich, zwei Stehvarianten, einfache Montage. Für einen Sichtschutz werden Wandpaneele (mit oder ohne Acrylglas-Paneel) und die passenden Steher benötigt. Erhältlich in den Farben Silber-Metallic, Quarzgrau-Metallic, und Dunkelgrau-Metallic, sowie in vier Breiten und drei Höhen.

1	Wandpaneel	ca. B 100 x H 90 cm	199.00
		ca. B 180 x H 180 cm	489.00
2	Wandpaneel mit Acrylglas	ca. B 100 x H 90 cm	269.00
		ca. B 180 x H 180 cm	549.00
3	Steher zum Andübeln	höhenverstellbar	ab 139.00
4	Steher zum Betonieren	höhenverstellbar	ab 139.00

Weitere Größen erhältlich.

Qualität in Bestform – Made in Austria!

Hochwertiges Material und sorgfältige Verarbeitung garantieren beste Qualität. Biohort verwendet ausschließlich feuerverzinkte Bleche, die Stabilität und Wetterbeständigkeit gewährleisten. Unser feuerverzinktes Stahlblech kommt von renommierten Stahlwerken aus Deutschland und Österreich, denen auch deutsche Premium-Autohersteller vertrauen.

Ihre Vorteile bei allen Biohort-Produkten:

- lebenslange Wartungsfreiheit – nie mehr streichen
- hohe Stabilität – 150 kg/m² Schneelast, sturmfest (150 km/h, Windstärke 12)
- große Auswahl an Zubehör
- inkl. Fotoaufbauanleitung



Fundamentlösungen

SmartBase – Perfekter Boden für festen Untergrund

Das Biohort SmartBase Fundament ist das ideale Fundament für betonierte oder gepflasterte Flächen. Es besteht aus hochwertigen Aludielen, einem speziellen Fundamentrahmen und höhenverstellbaren Stellfüßen. So können leichte Bodenunebenheiten von bis zu 4 cm ausgeglichen werden.

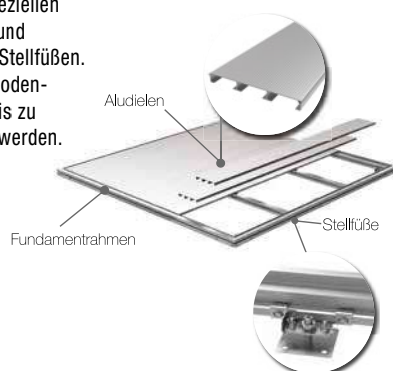

SmartBase^{PLUS} – Optimaler Boden für Hangneigung und Wiesen

Im Unterschied zum SmartBase-Fundament beinhaltet das patentierte System SmartBase^{PLUS} Erdschrauben anstelle der Stellfüße. Diese werden direkt in das Erdreich geschraubt und können Gefälle bis zu 15 cm ausgleichen.

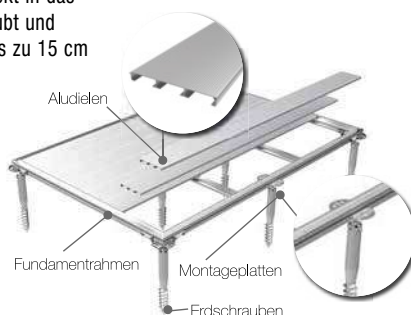

Gerätehaus Panorama®

Vereinigt Tradition und Modernität – mit Oberlichtern aus Acrylglas für mehr Licht innen und optischer Leichtigkeit außen. Feuerverzinktes, polyamid-einbrennlackiertes Stahlblech, Schrauben und Scharniere aus Edelstahl. Hohe Schneelaststabilität (150 kg/m²) und Sturmfestigkeit (150 km/h bzw. Windstärke 12) für extreme Langlebigkeit. Dreifach-Verriegelung mit Edelstahl-Drückergarnitur und Normzylinder. Lieferbar in den Farben Silber-Metallic, Quarzgrau-Metallic und Dunkelgrau-Metallic. 20 Jahre Garantie und umfangreiche Grundausstattung inklusive.

Erhältlich in 5 Größen:

z. B. Gr. P2 (B 273 x T 198 x H 227 cm)
inkl. Standardtür

2.449.00



Gerätehaus HighLine, Gr. H4 in Quarzgrau-Metallic
(Doppeltür, Seitendach, Seiten- und Rückwand für Seitendach als Zubehör)

Gerätehaus HighLine®

Erfüllt höchste Ansprüche, komfortable Öffnung mittels Gasdruckfeder, 3-fach-Verriegelung mit Edelstahl-Drückergarnitur und Normzylinder, umlaufendes Acrylglas-Lichtband sorgt für ausreichend Licht von allen Seiten, Dachrinne mit integriertem Laubfänger, feuerverzinktes, polyamid-einbrennlackiertes Stahlblech, Schrauben und Scharniere aus Edelstahl, 20 Jahre Garantie, umfangreiche Grundausstattung inklusive. Lieferbar in den Farben Quarzgrau-Metallic, Silber-Metallic und Dunkelgrau-Metallic.

Erhältlich in 6 Größen:

z. B. Gr. H2 (B 275 x T 195 x H 222 cm) inkl. Dachvorsprung und Standardtür **2.199.00**

Seitendach HighLine®

z. B. für Gr. H2 (B 282 x T 195 x H 222 cm) inkl. Regenfallrohr

1.399.00

Seitenwände für Seitendach HighLine®

Ein lauschiges Plätzchen versprechen die neuen Seiten- & Rückwände. Diese verwandeln das HighLine®-Seitendach in eine gemütliche Gartenlaube. Passend zur Hausfarbe mit wenigen Handgriffen nachrüstbar, eröffnen sich somit völlig neue Nutzungsmöglichkeiten. Ab Größe H2 erhältlich.

Seitenwand (B 157 x H 181 cm)

449.00

Rückwand (B 266 x H 181 cm)

699.00



Gerätehaus Panorama in Dunkelgrau-Metallic, ohne abgebildetes Werkzeug und Deko. (Alu-Bodenrahmen, Alu-Bodenplatte und FloraBoard als Zubehör erhältlich)

Auch mehrere FloraBoards
nebeneinander
platzierbar

Gerätehaus AvantGarde

20 Jahre Garantie, Lieferung frei Haus, modernes Design, komfortable Öffnung mittels Gasdruckfeder, 3-fach-Verriegelung mit Edelstahl-Drückergarnitur und Normzylinder, Acrylglasoberfläche mit Dachvorsprung, inkl. umfangreicher Grundausstattung (Werkzeughalter an den Innenseiten der Türflügel, Regale-Set, Gerätehalter). Lieferbar in den Farben Silber-Metallic, Quarzgrau-Metallic und Dunkelgrau-Metallic.

Erhältlich in 8 Größen:

z. B. Gr. A5 (B 260 x T 220 x H 218 cm)
inkl. Dachvorsprung und Standardtür

1.849.00

Gerätehaus Europa

20 Jahre Garantie, Lieferung frei Haus, beste Qualität durch feuerverzinktes, polyamid-einbrennlackiertes Stahlblech, Verriegelung mit Drehgriff-Zylinderschloss. Umfangreiche Grundausstattung: Regale-Set, Gerätehalter, Ordnungssystem an den Innenseiten der Türflügel. Lieferbar in den Farben Silber-Metallic, Dunkelgrün, Dunkelgrau-Metallic und Quarzgrau-Metallic.

Erhältlich in 9 Größen:

z. B. Gr. 3 (B 244 x T 156 x H 203 cm)
inkl. Dachvorsprung und Doppeltür

1.199.00



Gerätehaus AvantGarde Gr. A5 in Silber-Metallic mit Edelstahl-Drückergarnitur (Doppeltüre, Alu-Bodenrahmen und Alu-Bodenplatte als Zubehör erhältlich)



Gerätehaus Europa Gr. 3 in Dunkelgrün (Bodenrahmen und Bodenplatte als Zubehör erhältlich)



Gerätehaus Neo Gr. 2B, Dunkelgrau-Metallic (mit SmartBase Fundament, Innenverkleidung und Seitendach als Zubehör erhältlich)



Gerätehaus Neo Gr. 1A, Silber-Metallic



Gerätehaus Neo Gr. 2B, Dunkelgrau-Metallic

Gerätehaus Neo

Glatte Wandoberflächen und das elegante Lichtband in der Tür prägen den modernen Look. Zusätzliche Lichtpaneele können dank eigens entwickeltem Paneelsystem flexibel eingebaut werden. Für angenehme Atmosphäre sorgen neben der Holzuntersicht zur Luftfeuchte-Regulierung die optionale Innenwandverkleidung in Weiß und die Isolierung. Farben: Silber-Metallic, Quarzgrau-Metallic, Dunkelgrau-Metallic.

- 3-fach Verriegelung mit Edelstahl-Drückergarnitur
- stabile Dachkonstruktion für bis zu 150 kg/m² Schneelast
- Sturmsicherheit bis Windstärke 12
- komfortable Türöffnung mit Gasdruckfeder
- integrierte Zubehörfestigung
- optionale Innenwandverkleidung und Isolierung
- integrierter Wasserablauf

Grundausstattung: Lichtelement in der Standardtür, Holzdecke aus Dreischichtplatten mit Dachfolie aus 1,5 mm EPDM, Regenfallrohr (2 Stk.), Werkzeughalter (2 Stk.), Gerätehalter (2 Stk.), Regalböden (2 Stk.).

Erhältlich in 16 Größen:

z.B. Gr. 1A (B 180 x T 180 x H 222 cm) inkl. Standardtür

2.499.00

z.B. Gr. 2B (B 236 x T 236 x H 222 cm) inkl. Standardtür

3.199.00

Das Seitendach wird am Gerätehaus Neo (ab Gr. 2A) wahlweise ein- oder beidseitig fixiert. Die Breite des Seitendaches liegt bei 3 m. Die Alu-Stützen sind mit höhenverstellbaren Füßen ausgestattet. Zwei Regenfallrohre sind inkludiert.



HÖRMANN Stauraumsysteme

Die Gerätehäuser und Kaminholzregale werden aus einem pulverbeschichteten feuerverzinkten Stahlblech gefertigt. Die Gerätehäuser sind im Standard 1-flügelig, optional 2-flügelig. Zu den Vorzügen der Gerätehäuser und Kaminholzregale zählen, neben der hohen Stabilität aufgrund der höheren Blechstärken als marktüblich, die schnelle Montage durch den maximalen Vorfertigungsgrad. Im Inneren findet sich ausreichend Platz für Gartengeräte, Werkzeuge oder Spielzeug. Die Gerätehäuser erhalten Sie in beiden Motiven MODERN und CLASSIC jeweils in den zwei Varianten Satteldach oder Pultdach.

Berry-Gerätehaus Classic

Das Motiv CLASSIC zeichnet sich durch senkrecht verlaufende schmale Lamellen aus. Das Gerätehaus ist in 3 Größen und 9 Standardfarben erhältlich.

Berry-Gerätehaus Modern

Das Motiv MODERN sorgt durch breite Lamellen für einen modernen und ansprechenden Look. Das Gerätehaus ist in 3 Größen, 9 Standardfarben und 1 Dekor erhältlich.

Berry-Gerätehaus mit Pultdach

Bei der Version mit Pultdach ist ein Acrylglas-Oberlicht integriert, das für einen natürlichen Lichteinfall sorgt.



**20 Jahre
Garantie**



**Made in
Germany**

Alle Vorteile auf einen Blick

- Einfache und schnelle Montage durch maximalen Vorfertigungsgrad
- Neun Standardfarben, Dekor Golden Oak sowie RAL nach Wahl möglich
- Hohe Stabilität durch Stahlrahmenkonstruktion, höhere Blechstärke als marktüblich
- Alu-Bodenrahmen im Preis enthalten
- Extrem haltbar und äußerst formstabil
- Wartungsarm und witterungsbeständig
- Gerätehäuser mit großem Stauraumangebot und komfortabler Durchgangshöhe
- Gerätehäuser mit zuverlässigen Türschlössern und hochwertigen Bändern
- Profilzylinder mit 2 Schlüsseln im Preis enthalten
- Türfeststeller mit Gasdruckfeder im Preis enthalten

Berry-Gerätehäuser mit Satteldach

Typ 1: B 258 x H 216 x T 121 cm*	Motiv Classic	2.099.95
	Motiv Modern	2.339.95
Typ 2: B 258 x H 216 x T 247 cm*	Motiv Classic	2.699.95
	Motiv Modern	2.949.95
Typ 3: B 323 x H 219 x T 247 cm*	Motiv Classic	2.949.95
	Motiv Modern	3.199.95

Berry-Gerätehäuser mit Pultdach

Typ 1: B 247 x H 228 x T 153 cm*	Motiv Classic	2.699.95
	Motiv Modern	3.099.95
Typ 2: B 247 x H 232 x T 283 cm*	Motiv Classic	3.199.95
	Motiv Modern	3.559.95
Typ 3: B 312 x H 232 x T 283 cm*	Motiv Classic	3.789.95
	Motiv Modern	3.929.95

* Größenangaben inklusive Dachüberstand



Berry-Gerätehaus Modern mit Pultdach, in RAL 7016 Anthrazitgrau



Verglasungselemente mit Kunststoffscheiben



Rankgitter



Türfeststeller



Bodenschwellenrampe (innen)



Bodenschwellenrampe (außen)



Aluminium LED-Magnetlampe 2 mit Bewegungssensor



Gerätehalter-Set inkl. Gerätehalter und Regalleiste



Riffelblech-Boden in Edelstahl



Aluminium Unterkonstruktion für Fußböden



Regenfallrohr - optional in passender RAL-Farbe



Eckregal



Werkzeughalter

Vielfältiges Zubehör

Alle Gerätehäuser und Kaminholzregale von Hörmann lassen sich sowohl im Inneren als auch im Außenbereich ganz einfach und individuell erweitern. Mit dem praktischen Zubehör können Sie Ihr Gerätehaus genau auf Ihre Bedürfnisse zuschneiden.

- Regalboden-Set inkl. 2 Regalböden und Regalleisten
- Fahrradhalter

Weiteres Zubehör finden Sie unter: www.hoermann.de/stauraumssysteme



Berry-Gerätehaus Classic mit Pultdach, in RAL 5014 Taubenblau

INFORMATIONEN, TIPPS & WISSEN »

Hier erhalten Sie weitere Informationen, wie zum Beispiel Montagevideos zum Gerätehaus und zum Kaminholzregal.



Pultdach



Satteldach



WPC Blockbohlenhaus »Amrum«

Materialstärke der WPC-Wandpaneele: 28 mm.
B 213,9 x T 207,9 cm = 4,45 m²,
Höhe: ca. 248 cm / 218 cm (vorne / hinten).

2.449.95

Regenrinne als optionales Zubehör erhältlich.

WPC Blockbohlenhaus »Amrum« – moderner Look und dauerhafte Eleganz

Das Haus mit zwei Gesichtern

Lieben Sie eine natürliche Holzmaserung oder bevorzugen Sie eine ruhige Raufäche? Die Wände des Hauses »Amrum« bestehen aus WPC-Paneele mit zwei unterschiedlichen Oberflächen. Sie haben dadurch die Auswahl, ob Sie lieber ein elegant ruhiges Außenbild Ihres Gartenhauses bevorzugen oder ob eine warme, natürliche Holzmaserung besser in Ihr Ambiente passt. Für ein ganz individuelles Aussehen können Sie natürlich auch bei einzelnen Paneelen die Seite wechseln und bekommen so einen ganz persönlichen Look Ihres Hauses.

Übersichtliche Konstruktion

Beim Entwurf des Gartenhauses wurde darauf geachtet, Ihnen mit hochwertigen und passgenauen Komponenten und einer übersichtlichen Konstruktion einen komfortablen Aufbau zu ermöglichen. Mit 28 mm dicken WPC-Holkammerpaneelen, die in eigens abgestimmten Aluminiumprofilen geführt werden, vereinfacht es den Aufbau durch ein leichteres Gewicht der Wandpaneele und durch ihre verzugsfreie Passgenauigkeit.

Für Ihren praktischen Gartenkomfort

Langlebig, formstabil und unempfindlich gegen äußere Einflüsse benötigt WPC sehr wenig Pflegeaufwand, um für lange Jahre eine Zierde in Ihrem Garten zu sein.



Alle Vorteile auf einen Blick – WPC Blockbohlenhaus »Amrum« ist:

- extrem langlebig
- übersichtlich im Aufbau
- besonders pflegeleicht
- mit mindestens 60 % Holzfasern hergestellt
- stabil und bildet keine Risse
- widerstandsfähig gegen Schädlinge und Pilze
- recyclebar
- frei von PVC
- FSC®-zertifiziert

Einzelcarport »Bremen«

Kiefer/Fichte, kesseldruckimprägniert, Einfahrtshöhe ca. 210 cm. Schneelast max. 85 kg pro m².

Statisch erforderliche H-Pfostenanker, besonders schwer, 116/8/800 mm, feuerverzinkt. (Nicht im Lieferumfang enthalten)

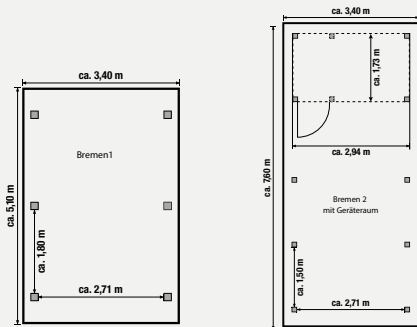

»Bremen 1«, Dach aus PVC Anthrazit

Ca. B 340 x L 510 cm. Mit 6 Pfosten (ca. 11,5 x 11,5 x H 210 cm). (ZL 882158)

ab **999.00**

»Bremen 1«, Dach Aluminium blank

Ca. B 340 x L 510 cm. Mit 6 Pfosten (ca. 11,5 x 11,5 x H 210 cm). (ZL 882047)

ab **1.199.00**

»Bremen 2«, Dach Aluminium blank

Ca. B 340 x L 760 cm. Mit 10 Pfosten (ca. 11,5 x 11,5 x H 210 cm). (ZL 882048)

ab **1.699.00**

Geräteraum für »Bremen 2«

Bausatz, ca. B 294 x T 173 cm, Wandstärke 19 mm. Mit Einzeltür, Lichtband aus Acrylglas. Statisch erforderliche H-Pfostenanker, schwer, 91/6/600 mm, feuerverzinkt. (Nicht im Lieferumfang enthalten). (ZL 882049)

ab **899.00**

H-Pfostenträger für »Bremen«

für Carport 116 mm, feuerverzinkt, 800 mm, 8 mm Wandstärke (für Carports mit 11,5 cm Pfosten).

Stk. **37.99**



Info

Sie finden diesen Carport bei uns in der Ausstellung!



»Bremen 2« mit Geräteraum

Einzelcarport »Lübeck« mit Satteldach ☹

Kiefer/Fichte, kesseldruckimprägniert, Einfahrtshöhe ca. 210 cm. Schneelast max. 125 kg pro m². Satteldach ohne Dachpappe.

Statisch erforderliche H-Pfostenanker, besonders schwer, 116/8/800 mm, feuerverzinkt. (Nicht im Lieferumfang enthalten).

»Lübeck 1« mit Satteldach

Ca. B 340 x L 510 cm. Mit 6 Pfosten (ca. 11,5 x 11,5 x H 210 cm). (ZL 882144)

ab **1.499.00**

Bedarf Dachpappe: 3 Rollen à 10 m.
Bedarf Bitumenschindeln: 7 Pakete à 3 m².

Geräteraum für »Lübeck 2«

Bausatz, ca. B 294 x T 173 cm, Wandstärke 19 mm. Mit Einzeltür, Lichtband aus Acrylglas. Statisch erforderliche H-Pfostenanker, schwer, 91/6/600 mm, feuerverzinkt. (Nicht im Lieferumfang enthalten). (ZL 882049)

ab **899.00**

H-Pfostenträger für »Lübeck«

für Carport 116 mm, feuerverzinkt, 800 mm, 8 mm Wandstärke (für Carports mit 11,5 cm Pfosten).

Stk. **37.99**



»Lübeck 1«



»Lübeck 2« mit Geräteraum

»Lübeck 2« mit Satteldach

Ca. B 340 x L 760 cm. Mit 10 Pfosten (ca. 11,5 x 11,5 x H 210 cm). (ZL 882145)

ab **1.999.00**

Bedarf Dachpappe: 4 Rollen à 10 m.
Bedarf Bitumenschindeln: 10 Pakete à 3 m².

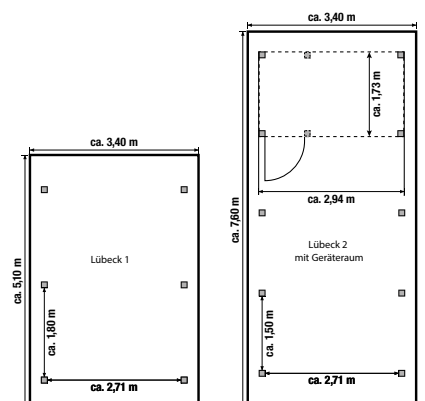

☹ Lieferzeit auf Anfrage



Doppelcarport »Hamburg« ☹

Kiefer/Fichte, kesseldruckimprägniert, Einfahrtshöhe ca. 210 cm. Schneelast max. 85 kg pro m².

Statisch erforderliche H-Pfostenanker, besonders schwer, 116/8/800 mm, feuerverzinkt. (Nicht im Lieferumfang enthalten)

»Hamburg 1«, Dach aus PVC Anthrazit ☹

Ca. B 604 x L 504 cm. Mit 6 Pfosten (ca. 11,5 x 11,5 x H 210 cm). (ZL 882142)

ab **1.799.00**

»Hamburg 1«, Dach aus Aluminium blank

Ca. B 604 x L 504 cm. Mit 6 Pfosten (ca. 11,5 x 11,5 x H 210 cm). (ZL 882130)

ab **1.999.00**

Seitlicher Geräteraum für »Hamburg 1« ☹

Ca. B 173 x T 395 cm, Wandstärke ca. 19 mm, mit Doppeltür. (ZL 882205)

ab **999.00**

»Hamburg 2«, Dach aus Aluminium blank ☹

Ca. B 604 x L 760 cm. Mit 10 Pfosten (ca. 11,5 x 11,5 x H 210 cm). (ZL 882055)

ab **2.849.00**

Geräteraum für »Hamburg 2« ☹

Bausatz, ca. B 551 x T 173 cm, Wandstärke 19 mm. Mit Einzeltür, Lichtband aus Acrylglas. Statisch erforderliche H-Pfostenanker, schwer, 91/6/600 mm, feuerverzinkt. (Nicht im Lieferumfang enthalten) (ZL 882056)

ab **1.249.00**

H-Pfostenträger für »Hamburg«

für Carport 116 mm, feuerverzinkt, 800 mm, 8 mm Wandstärke (für Carports mit 11,5 cm Pfosten).

Stk. **37.99**

☹ Lieferzeit auf Anfrage

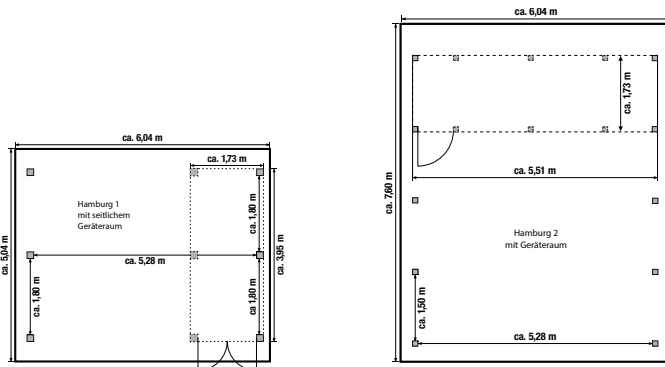

Doppelcarport »Köln«

Kiefer/Fichte, kesseldruckimprägniert, Einfahrtshöhe ca. 210 cm. Mit Dacheindeckung aus Aluminium, blank. Schneelast max. 85 kg pro m².

Statisch erforderliche H-Pfostenanker, besonders schwer, 116/8/800 mm, feuerverzinkt. (Nicht im Lieferumfang enthalten)

»Köln 1«

Ca. B 604 x L 504 cm. Mit 6 Pfosten (ca. 11,5 x 11,5 x H 210 cm) und 2 Leimholzbogen. (ZL 882140)

ab **2.199.00**

»Köln 2« ☹

Ca. B 604 x L 760 cm. Mit 8 Pfosten (ca. 11,5 x 11,5 x H 210 cm) und 2 Leimholzbogen. (ZL 882141)

ab **2.999.00**

Geräteraum für »Köln 2« ☹

Bausatz, ca. B 551 x T 173 cm, Wandstärke 19 mm. Mit Einzeltür, Lichtband aus Acrylglas. Statisch erforderliche H-Pfostenanker, schwer, 91/6/600 mm, feuerverzinkt. (Nicht im Lieferumfang enthalten) (ZL 882056)

ab **1.249.00**

H-Pfostenträger für »Köln«

für Carport 116 mm, feuerverzinkt, 800 mm, 8 mm Wandstärke (für Carports mit 11,5 cm Pfosten).

Stk. **37.99**

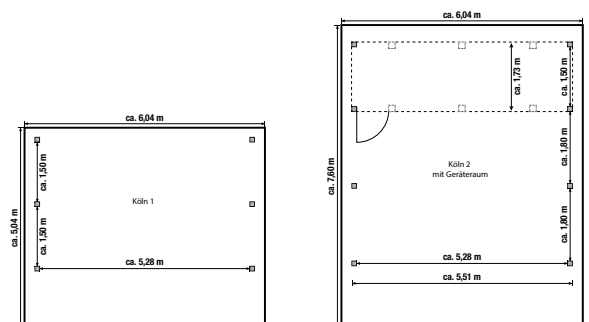



Wohnmobil-Einzelcarport »Bremen 2«

Wohnmobil-Einzelcarport »Bremen« * ☹

Kiefer/Fichte, kesseldruckimprägniert, Einfahrtshöhe ca. 293 cm. Schneelast max. 85 kg pro m².

Statisch erforderliche H-Pfostenanker, besonders schwer, 116/8/800 mm, feuerverzinkt. (Nicht im Lieferumfang enthalten)

Wohnmobil-Einzelcarport »Bremen 1« (o. Abb.) *

Dacheindeckung PVC Anthrazit
Ca. B 340 x L 510 cm. Mit 6 Pfosten
(ca. 11,5 x 11,5 x H 290 cm).
(ZL 882206)

ab **999.00**

Wohnmobil-Einzelcarport »Bremen 1« (o. Abb.) *

Dacheindeckung aus Aluminium, blank
Ca. B 340 x L 510 cm. Mit 6 Pfosten
(ca. 11,5 x 11,5 x H 290 cm).
(ZL 882207)

ab **1.349.00**

Wohnmobil-Einzelcarport »Bremen 2« *

Dacheindeckung aus Aluminium, blank
Ca. B 340 x L 760 cm. Mit 10 Pfosten
(ca. 11,5 x 11,5 x H 290 cm).
(ZL 882208)

ab **1.849.00**

* Eine Verkleidung der Pfostenzwischenräume mit Wandelementen oder Geräteräumen ist statisch nicht zulässig.

H-Pfostenträger für »Bremen«
für Carport 116 mm, feuerverzinkt,
800 mm, 8 mm Wandstärke (für
Carports mit 11,5 cm Pfosten).

Stk. **37.99**

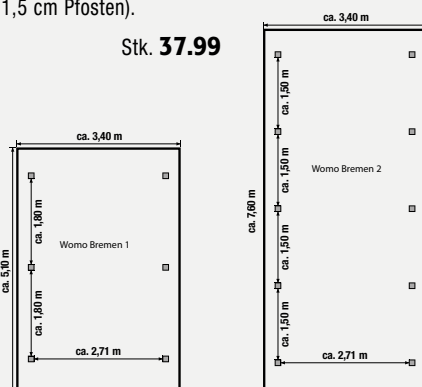

INFORMATIONEN, TIPPS & WISSEN »

In 7 Schritten zu Ihrem neuen Carport – einfach und bequem von zu Hause aus mit unserem Carport-Planer unter: holzzentrum.de



Wohnmobil-Doppelcarport »Hamburg« * ☹

Kiefer/Fichte, kesseldruckimprägniert,
Einfahrtshöhe ca. 293 cm. Schneelast max.
85 kg pro m².

Statisch erforderliche H-Pfostenanker, besonders schwer, 116/8/800 mm, feuerverzinkt. (Nicht im Lieferumfang enthalten)

H-Pfostenträger für »Hamburg«
für Carport 116 mm, feuerverzinkt,
800 mm, 8 mm Wandstärke (für
Carports mit 11,5 cm Pfosten).

Stk. **37.99**

Wohnmobil-Doppelcarport »Hamburg 1« *

Dacheindeckung PVC Anthrazit (o. Abb.)
Ca. B 604 x L 504 cm. Mit 6 Pfosten
(ca. 11,5 x 11,5 x H 290 cm).
(ZL 882209)

ab **1.699.00**

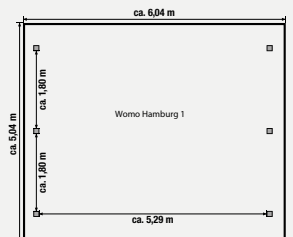

Wohnmobil-Doppelcarport »Hamburg 1« *

Dacheindeckung aus Aluminium, blank (o. Abb.)
Ca. B 604 x L 504 cm. Mit 6 Pfosten
(ca. 11,5 x 11,5 x H 290 cm).
(ZL 882210)

ab **2.099.00**

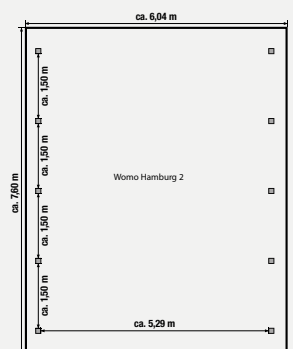

Wohnmobil-Doppelcarport »Hamburg 2« *

Dacheindeckung aus Aluminium, blank (o. Abb.)
Ca. B 604 x L 760 cm. Mit 10 Pfosten
(ca. 11,5 x 11,5 x H 290 cm).
(ZL 882211)

ab **2.899.00**

☹ Lieferzeit auf Anfrage

Einzelcarport »Nürnberg Modern 1« ☺

Fichte naturbelassen. Ca. B 360 x T 510 cm.
Einfahrtshöhe ca. 210 cm. 6 Leimholz-Pfosten
(ca. 12 x 12 x H 210 cm) und Dacheindeckung
aus Holz, Schneelast max. 125 kg pro m².
Ohne Bitumendachbahnen.
(ZL 882273)

ab **1.699.00****Wandelement für »Nürnberg Modern 1«** ☺

Ca. B 168 x H 189 cm.
(ZL 882279)

249.00

Statisch erforderliche H-Pfostenanker,
besonders schwer, 121/8/800 mm, feuerverzinkt. (Nicht im Lieferumfang enthalten)

H-Pfostenträger für »Nürnberg«

für Carport 121 mm, feuerverzinkt, 800 mm,
8 mm Wandstärke (für Carports mit 12 cm
Pfosten).

Stk. **39.99**

☺ Lieferzeit auf Anfrage

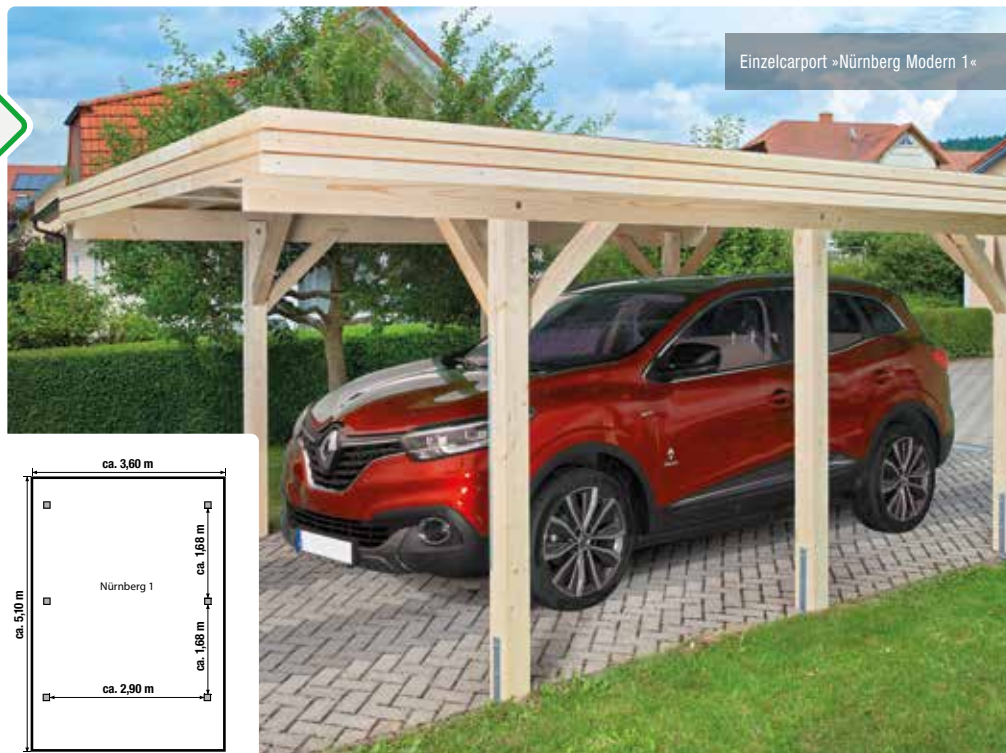

Einzelcarport »Nürnberg Modern 1«



Einzelcarport »Nürnberg Modern 2« mit Geräteraum

Einzelcarport »Nürnberg Modern 2« ☺

Fichte naturbelassen. Ca. B 360 x T 750 cm. Einfahrtshöhe
ca. 210 cm. 10 Leimholz-Pfosten (ca. 12 x 12 x H 210 cm)
und Dacheindeckung aus Holz, Schneelast max. 125 kg pro m².
Ohne Bitumendachbahnen.
(ZL 882274)

ab **2.499.00**

Statisch erforderliche H-Pfostenanker, besonders schwer,
121/8/800 mm, feuerverzinkt. (Nicht im Lieferumfang
enthalten)

☺ Lieferzeit auf Anfrage

Wandelement für »Nürnberg Modern 2« ☺

Ca. B 168 x H 189 cm.
(ZL 882279)

249.00**Geräteraum für »Nürnberg Modern 2«** ☺

Ca. B 316 x T 193 cm.
(ZL 882275)

1.339.00**H-Pfostenträger für »Nürnberg«**

für Carport 121 mm, feuerverzinkt,
800 mm, 8 mm Wandstärke (für Carports
mit 12 cm Pfosten).

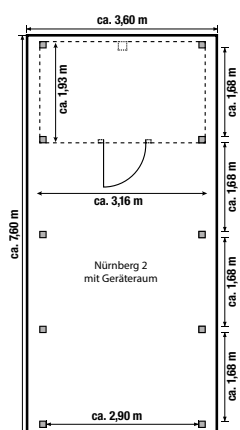
Stk. **39.99**

Doppelcarport »Heidelberg Modern 1« ☹

Fichte naturbelassen. Ca. B 600 x T 510 cm.
Einfahrtshöhe ca. 210 cm. 6 Leimholz-Pfosten
(ca. 12 x 12 x H 210 cm) und Dacheindeckung
aus Holz, Schneelast max. 125 kg pro m².
Ohne Bitumendachbahnen.
(ZL 882276)

ab **2.899.00**

Wandelement für »Heidelberg Modern 1« ☹

Ca. B 168 x H 189 cm.
(ZL 882279)

249.00

Statisch erforderliche H-Pfostenanker, besonders
schwer, 121/8/800 mm, feuerverzinkt. (Nicht im
Lieferumfang enthalten)

H-Pfostenträger für »Heidelberg«

für Carport 121 mm, feuerverzinkt, 800 mm,
8 mm Wandstärke (für Carports mit
12 cm Pfosten).

Stk. **39.99**

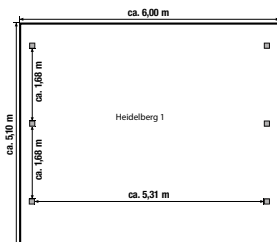

Doppelcarport »Heidelberg Modern 1«



Gestaltungsbeispiel



Doppelcarport »Heidelberg Modern 2« mit Geräteraum

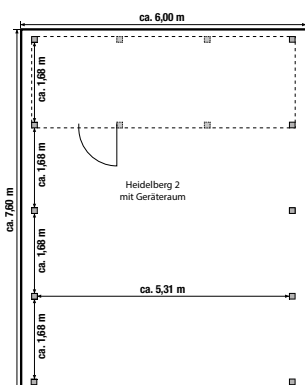

Doppelcarport »Heidelberg Modern 2« ☹

Fichte naturbelassen. Ca. B 600 x T 760 cm. Einfahrtshöhe
ca. 210 cm. 10 Leimholz-Pfosten (ca. 12 x 12 x H 210 cm)
und Dacheindeckung aus Holz, Schneelast max. 125 kg pro m².
Ohne Bitumendachbahnen.
(ZL 882277)

ab **3.899.00**

Statisch erforderliche H-Pfostenanker, besonders schwer,
121/8/800 mm, feuerverzinkt. (Nicht im Lieferumfang
enthalten)

☹ Lieferzeit auf Anfrage

Wandelement für »Heidelberg Modern 2« ☹

Ca. B 168 x H 189 cm.
(ZL 882279)

249.00

Geräteraum für »Heidelberg Modern 2« ☹

Ca. B 556 x T 193 cm.
(ZL 882278)

1.999.00

H-Pfostenträger für »Heidelberg«

für Carport 121 mm, feuerverzinkt, 800 mm,
8 mm Wandstärke (für Carports mit
12 cm Pfosten).

Stk. **39.99**



Einzelcarport »Erding« Douglasie ☺

Aus Douglasien-Holz naturbelassen. Einfahrtshöhe ca. 218 cm.
Mit Leimholz-Pfosten (ca. 11,5 x 11,5 x H 210 cm).

Statisch erforderliche H-Pfostenanker, besonders schwer,
116/8/800 mm, feuerverzinkt. (Nicht im Lieferumfang enthalten)

»Erding 1«, PVC-Dacheindeckung

Ca. B 338 x T 572 cm. Mit 8 Leimholz-Pfosten,
Dacheindeckung aus PVC, Schneelast: max. 105 kg pro m².
(ZL 882181)

ab **1.899.00**

»Erding 1«, Alu-Dacheindeckung

Ca. B 338 x T 572 cm. Mit 8 Leimholz-Pfosten,
Schneelast: max. 105 kg pro m². (ZL 882182)

ab **2.199.00**

»Erding 2«, Alu-Dacheindeckung

Ca. B 338 x T 762 cm. Mit 10 Leimholz-Pfosten,
Schneelast: max. 105 kg pro m². (ZL 882183)

ab **2.699.00**

»Erding 3«, Alu-Dacheindeckung (o. Abb.)

Ca. B 338 x T 572 cm. Mit 8 Leimholz-Pfosten,
Schneelast: max. 200 kg pro m². (ZL 882184)

ab **2.299.00**

»Erding 4«, Alu-Dacheindeckung (o. Abb.)

Ca. B 338 x T 762 cm. Mit 10 Leimholz-Pfosten,
Schneelast: max. 200 kg pro m². (ZL 882185)

ab **2.799.00**

Geräteraum für »Erding 2 oder 4«

Aus Douglasien-Holz naturbelassen, ca. B 294 x T 173 cm,
mit Tür und Lichtband aus bruchsicherem Acrylglas. Bausatz,
mit Bodendeckelschalung. (ZL 882186)

ab **1.499.00**

H-Pfostenträger für »Erding«

für Carport 116 mm, feuerverzinkt, 800 mm, 8 mm Wandstärke
(für Carports mit 111,5 cm Pfosten).

Stk. **37.99**

Bausätze für den individuellen Ausbau (o. Abb.)

Aus Douglasien-Holz naturbelassen, mit Bodendeckelschalung.

Seitenwand-Bausatz für Carport »Erding 1 - 4« ☺

Ca. B 130 x H 190 cm. (ZL 882032)

259.00

Seitenwand-Bausatz für Carport »Erding 1 - 4« ☺

Ca. B 150 x H 190 cm. (ZL 882029)

259.00

Seiten- oder Rückwand-Bausatz

für Carport »Erding 2 + 4« ☺

Ca. B 168 x H 190 cm. (ZL 882033)

289.00

Pfosten ☺

Mit Wechsel für Rückwand. (ZL 882034)

Stk. **139.00**

Leimholzbogen ☺

Ca. 8,5 x 12 cm. (ZL 882024)

Stk. **289.00**

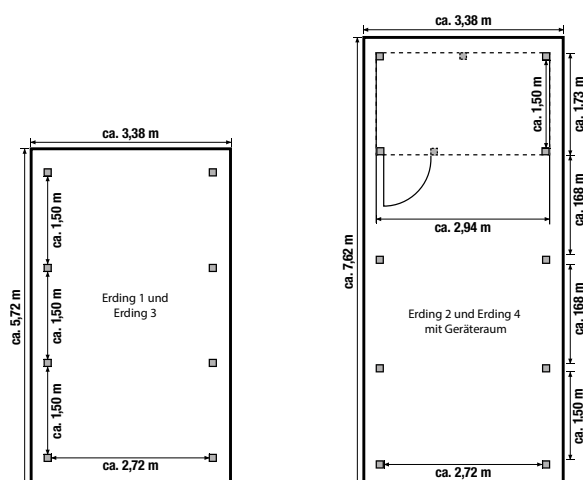

☺ Lieferzeit auf Anfrage



»Stuttgart 2« mit Geräteraum

Doppelcarport »Stuttgart« Douglasie

Aus Douglasien-Holz naturbelassen. Einfahrtshöhe ca. 218 cm. Dacheindeckung aus Aluminium, blank.

Statisch erforderliche H-Pfostenanker, besonders schwer, 116/8/800 mm, feuerverzinkt. (Nicht im Lieferumfang enthalten)

»Stuttgart 1«

Ca. B 604 x L 508 cm. Mit 6 Leimholz-Pfosten (ca. 11,5 x 11,5 x H 210 cm) und 2 Leimholzbögen. Schneelast: max. 105 kg pro m². (ZL 882028)

ab **3.299.00**

»Stuttgart 2«

Ca. B 604 x L 760 cm. Mit 8 Leimholz-Pfosten (ca. 11,5 x 11,5 x H 210 cm) und 2 Leimholzbögen. Schneelast: max. 105 kg pro m². (ZL 882062)

ab **4.599.00**

»Stuttgart 3« (o. Abb.) ☹

Ca. B 604 x L 508 cm. Mit 8 Leimholz-Pfosten (ca. 11,5 x 11,5 x H 210 cm). Schneelast: max. 200 kg pro m². (ZL 882152)

ab **3.799.00**

»Stuttgart 4« (o. Abb.) ☹

Ca. B 604 x L 760 cm. Mit 10 Leimholz-Pfosten (ca. 11,5 x 11,5 x H 210 cm). Schneelast: max. 200 kg pro m². (ZL 882153)

ab **5.499.00**

Geräteraum für »Stuttgart 2 oder 4«

Aus Douglasien-Holz naturbelassen, mit Bodendeckelschalung. Ca. B 551 x T 173 cm. Mit Tür und Lichtband aus Acrylglas, Bausatz. (ZL 882063)

ab **2.299.00**

H-Pfostenträger für »Stuttgart«

für Carport 116 mm, feuerverzinkt, 800 mm, 8 mm Wandstärke (für Carports mit 111,5 cm Pfosten).

Stk. **37.99**

Bausätze für den individuellen Ausbau (o. Abb.)

Aus Douglasien-Holz naturbelassen, mit Bodendeckelschalung.

Seitenwand-Bausatz für Carport »Stuttgart 1 + 3« ☹

Ca. B 130 x H 190 cm. (ZL 882032)

259.00

Seitenwand-Bausatz für Carport »Stuttgart 2 + 4« ☹

Ca. B 150 x H 190 cm. (ZL 882029)

259.00

Seiten- oder Rückwand-Bausatz

für Carport »Stuttgart 1 - 4« ☹

Ca. B 168 x H 190 cm. (ZL 882033)

289.00

Pfosten ☹

Mit Wechsel für Rückwand. (ZL 882034)

Stk. **139.00**

Leimholzbogen ☹

Ca. 8,5 x 12 cm. (ZL 882024)

Stk. **289.00**



»Stuttgart 1«

Info

Sie finden diesen Carport bei uns in der Ausstellung!

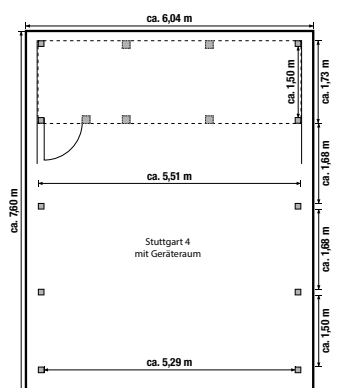
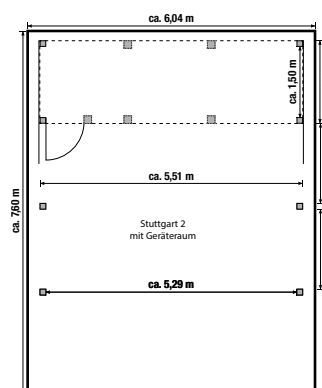
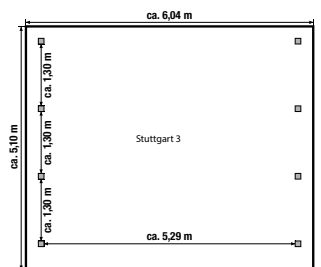
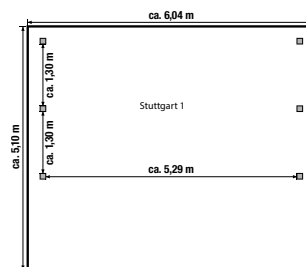

☹ Lieferzeit auf Anfrage

System-Carport »Variant«

Vollholz druckimprägniert KD+ braun, 6 x 8 m, Flachdach
Alu-Trapez mit Antitropfschutz, ohne H-Pfostenanker,
Schneelast bis 150 kg pro qm.
(Art.-Nr. 12680GA)

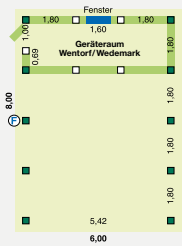
5.155.00**Zusätze:**

Seitenverkleidung
(Abb.) kompl. **807.00**

Umlaufende
Schindelblende **1.525.00**

Geräteraum
Wedemark **3.195.00**

H-Pfostenanker
111 x 800 mm kompl.
(15 Sätze) **667.50**



Variant, mit Geräteraum und Schindelblende

Info

Sie finden diesen
Carport bei uns
in der Ausstellung!



Q4, mit verdeckter Blendenbefestigung

System-Carport »Q4«

Leimholz Tragwerk bauseits transparent lasiert,
6 x 6 m, Flachdach Alu-Trapez mit Antitropfschutz,
ohne H-Pfostenanker, Schneelast bis 150 kg pro qm.
(Art.-Nr. 122660LG)

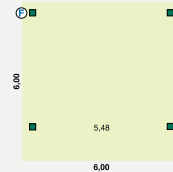
7.795.00**Zusätze:**

verdeckte
Blendenbefestigung **459.00**

H-Pfostenanker
141 x 1000 mm
kompl. (4 Sätze) **392.00**

Wohnmobilcarport »Variant«

Vollholz druckimprägniert KD+ braun, 4 x 9 m,
Leimholzpfosten 14 x 14 cm und 3,50 m Länge mit
Kopfbändern, Flachdach Alu-Trapez mit Antitropfschutz,
ohne H-Pfostenanker, Schneelast bis 150 kg pro qm.

8.395.00**Zusätze:**

Seitenverkleidung (Abb.) kompl.
(Ergänzungspaket, Material) **3.295.00**

Umlaufende
Alu Blendenabdeckung **499.00**

H-Pfostenanker 141 x 1000 mm
kompl. (11 Sätze) **1.078.00**



Wohnmobilcarport Variant, mit Seitenverkleidung und Alu Blendenabdeckung



Online Carport-
Planung unter
scheerer.de

Wählen Sie eine von 24 Standardgrößen

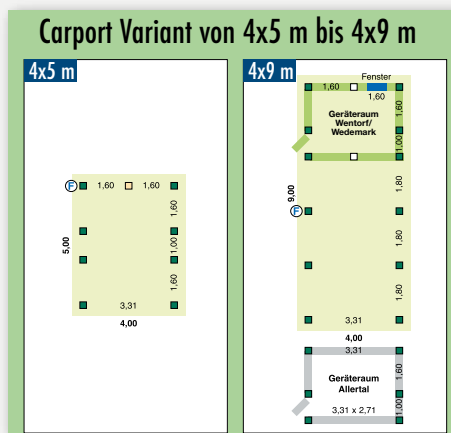
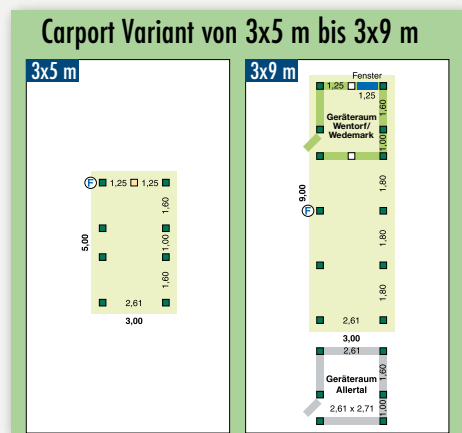

Sie planen ein Carport als Einzelstellplatz. In diesem Fall empfehlen wir eine Carport-Breite von 3 bzw. 4 m. In der Tiefe stehen Ihnen wahlweise jeweils 6 Größen von 5 bis maximal 9 m zur Verfügung.

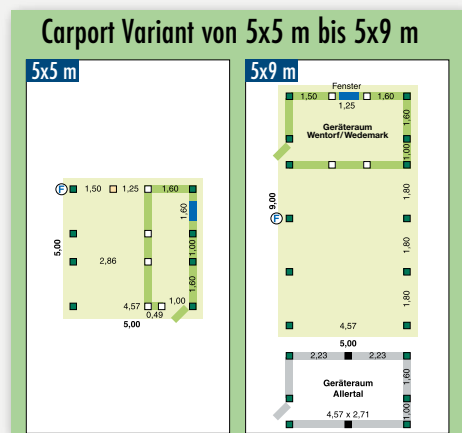

Geräteraum ab 5 m Breite

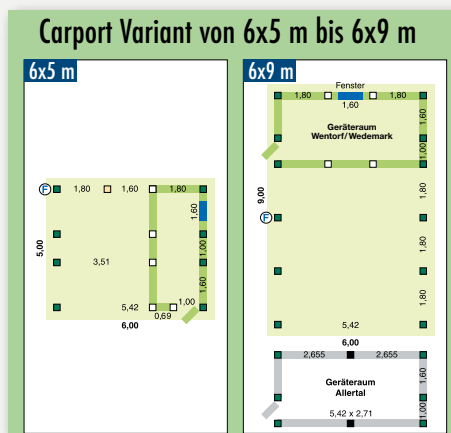

Geräteraum ab 5 m Breite



Sie denken über ein Carport als Doppelstellplatz nach. Dann benötigen Sie eine Carport-Breite von 5 bzw. 6 m. Wir bieten Ihnen wiederum wahlweise jeweils 6 Carport-Tiefen von 5 bis maximal 9 m.

Ein wichtiger Hinweis: Für einen Geräteraum braucht Ihr Carport eine Mindestdiefe von 7 m oder eine Mindestbreite von 5 m!

Was kostet Ihr neues Carport?

Preisfindung mit dem Internet-Konfigurator

Extra schnell, extra vielseitig und extra genau. Der SCHEERER Carport-Konfigurator mit 3D-Ansicht ermöglicht eine realitätsnahe Darstellung Ihres Carports. Zumal Ihnen mit insgesamt neun Farbvarianten bis hin zur Wandverkleidung alle Ausstattungsmöglichkeiten unserer Carports der Serie Variant zur Verfügung stehen. Dazu erhalten Sie online in wenigen Minuten eine Gesamtübersicht mit exakten Preisangaben plus Carport-Abbildung als unverbindliche Planungsgrundlage.



Wir unterstützen Sie

Sie haben Fragen oder wollen mit uns über Ihre Vorstellungen sprechen? Dann rufen Sie uns an oder senden Sie uns Ihre Wünsche und Fragen einfach per E-Mail.

Ihre Ansprechpartner

- Frau Meike Meinecke Tel. 040-547272-515 m.meinecke@holzzentrum.de
- Herr Thorsten Fuchs Tel. 040-547272-502 t.fuchs@holzzentrum.de
- Herr Marcel Scheibel Tel. 040-547272-511 m.scheibel@holzzentrum.de
- Herr Andreas Meier Tel. 040-547272-523 a.meier@holzzentrum.de



Ihre Carport-Konfiguration:

Carporttyp			
Ausführung	12480GA Carport Variant 4x8, RAL KD+, Alu-Antitropfdach	EUR	3.615,00
Pfostenanker	11 Pfostenanker	EUR	489,50
Blende			
Blendenform	Walmdachblende mit Alu-Blendenabdeckung	EUR	1.905,00
Leimholzbogen			
Leimholzbogen	Leimholzbogen 2 Stück	EUR	1.255,00
Geräteraum			
Ausführung	Geräteraum Wedemark für Carport Variant 4x8, KD+	EUR	2.455,00
Gesamtpreis		EUR	9.719,50

Der Konfigurator ersetzt keine persönliche Beratung. Alle Preisangaben sind unverbindlich.

Dies ist eine vorläufige Kostenaufstellung für Ihre weitere Planung. Ein SCHEERER Fachhandelspartner in Ihrer Nähe wird Ihnen bei der Prüfung und Ergänzung der Daten behilflich sein. Die angegebenen Preise werden von SCHEERER regelmäßig aktualisiert. Sie sind unverbindlich und freibleibend. Irrtümer können trotz aller Sorgfalt nicht ausgeschlossen werden. Alle Preise verstehen sich inklusive der zur Zeit gültigen MwSt.



Leimholz KD+

Info

Sie finden diese Überdachung bei uns in der Ausstellung!

Terrassenüberdachungen

mit Fichten-Leimholz-Tragwerk, Polycarbonat-Stegplatten

Komplettbausätze für hochwertige und besonders attraktive Überdachungen in 16 Standardgrößen zwischen 3 x 3 m und 6 x 6 m. Das Ständerwerk und die tragende Konstruktion werden komplett aus Leimholz gefertigt. Die minimale Durchgangshöhe beträgt 2,01 m (Unterkante Holm an der Traufseite).

Standardmäßig ist der Holzbausatz kesseldruckimprägniert KD+ braun/ KDG grau oder unbehandelt zum Selbsterstreichen. Auf Wunsch erhalten Sie die Holzkonstruktion auch fertig lasiert in den von uns angebotenen Farben.

Die Dacheindeckung besteht aus Polycarbonat Stegdreifachplatten Stärke 16 mm, Breite 0,98 m, transparent. Sie ist durchwurfhemmend geprüft, hat eine Herstellergarantie auf Witterungsbeständigkeit von 10 Jahren, einen Dauereinsatztemperaturbereich von -40 bis +100 Grad, hat eine Hagelschlagzähigkeit bis 20 mm Hagelkorndurchmesser + 21 m/Sek. Fallgeschwindigkeit, ist einfach zu bearbeiten und bietet eine sehr gute Lichtdurchlässigkeit. Die Platten werden mit beidseitiger PE-Schutzfolie und Stirnseitenverschluss geliefert (vor dem Einbau zu entfernen). Auf Wunsch liefern wir den Bausatz auch ohne Dacheindeckung, vorbereitet für eine Dacheindeckung aus 8 mm 2 Scheiben-Sicherheitsglas.

Lagerung auf planer Fläche, vor Witterung und Sonne (Hitzestau) schützen. Die Bausätze enthalten das komplette Tragwerk aus Leimholz mit allen Beschlagteilen.

KDG GRAU

druckimprägniert

Leimholz KD+ braun/
KDG grau oder
Leimholz unbehandelt

Art.-Nr.	Breite x Tiefe			
	T 3 x 3	T 3 x 4	T 3 x 5	T 3 x 6
11330	11340	11350	11360	
€/Stück	3.075,00	3.645,00	4.690,00	5.345,00

Leimholz Lasur



Art.-Nr.	Komplettbausatz lasiert			
	113304	113404	113504	113604
€/Stück	3.735,00	4.350,00	5.605,00	6.350,00

Zubehör-Satz Kastenrinne mit Fallrohr

Art.-Nr.	11130
€/Stück	239,00

Pfostenanker
inkl. Zubehör

Art.-Nr.	08743K
€/Set	178,00 4 Stück

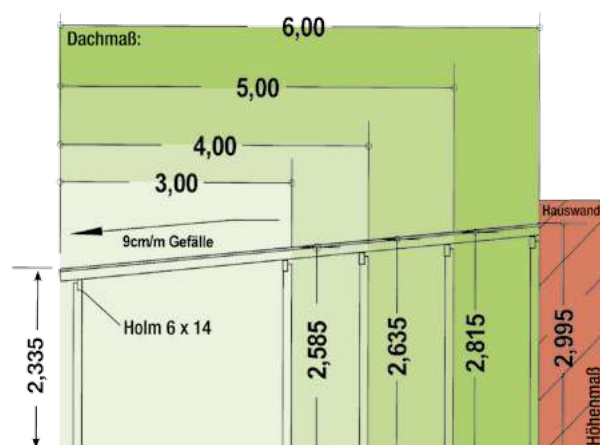



Leimholz, Lasur-Farbtön Cremeweiß

Preisberechnung für Zwischengrößen

Schneller, effizienter, einfacher: Planen Sie eine Terrasseüberdachung in Zwischengröße, erhalten Sie diese zum Preis der nächstgrößeren Normgröße zuzüglich pauschal € 125,00 für eine **abweichende Breite** und/oder zuzüglich € 250,00 für die **abweichende Tiefe**, für den Holzzuschnitt und die Anpassung der Zeichnung.

Polycarbonat (PC)

Polycarbonat ist ein sehr zäher und schlag-fester Kunststoff, der beispielsweise auch für Sicherheitsverglasungen eingesetzt wird. Die Polycarbonat Stegdreifachplatten (16 mm, farblos) von SCHEERER sind sehr stabil und durch den beidseitigen UV-Schutz widerstandsfähig gegen Witterungseinflüsse.

Sie haben eine 10-jährige Herstellergarantie auf Witterungsbeständigkeit. Allgemeine bauaufsichtliche Zulassung (nicht brennend abfallend/abtropfend) nach DIN 4102 B1. Bis 16 mm Stärke in transparenter Farbe.

Schnee- und Windlast:

Schneelastzone 2, bis 300 m über NN, zulässige Windzone 1 und 2 Binnen. Erhöhte Schneelast auf Anfrage.

	Breite x Tiefe				Breite x Tiefe				Breite x Tiefe			
	T 4 x 3	T 4 x 4	T 4 x 5	T 4 x 6	T 5 x 3	T 5 x 4	T 5 x 5	T 5 x 6	T 6 x 3	T 6 x 4	T 6 x 5	T 6 x 6
Leimholz KD+ braun/ KDG grau oder Leimholz unbehandelt	Komplettbausatz KD+/KDG grau				Komplettbausatz KD+/KDG grau				Komplettbausatz KD+/KDG grau			
Art.-Nr.	11430	11440	11450	11460	11530	11540	11550	11560	11630	11640	11650	11660
€/Stück	3.610,00	4.325,00	5.625,00	6.445,00	4.475,00	5.330,00	6.915,00	7.910,00	5.040,00	6.045,00	7.885,00	9.040,00
Leimholz Lasur	Komplettbausatz lasiert				Komplettbausatz lasiert				Komplettbausatz lasiert			
Art.-Nr.	114304	114404	114504	114604	115304	115404	115504	115604	116304	116404	116504	116604
€/Stück	4.370,00	5.180,00	6.715,00	7.645,00	5.435,00	6.415,00	8.305,00	9.435,00	6.095,00	7.230,00	9.420,00	10.785,00
	Zubehör-Satz Kastenrinne mit Fallrohr				Zubehör-Satz Kastenrinne mit Fallrohr				Zubehör-Satz Kastenrinne mit Fallrohr			
Art.-Nr.	11140				11150				11160			
€/Stück	269,00				289,00				319,00			
Pfostenanker	Art.-Nr.	08743K			Art.-Nr.	08743K			Art.-Nr.	08743K		
inkl. Zubehör	€/Set	178,00 4 Stück			€/Set	267,00 6 Stück			€/Set	267,00 6 Stück		

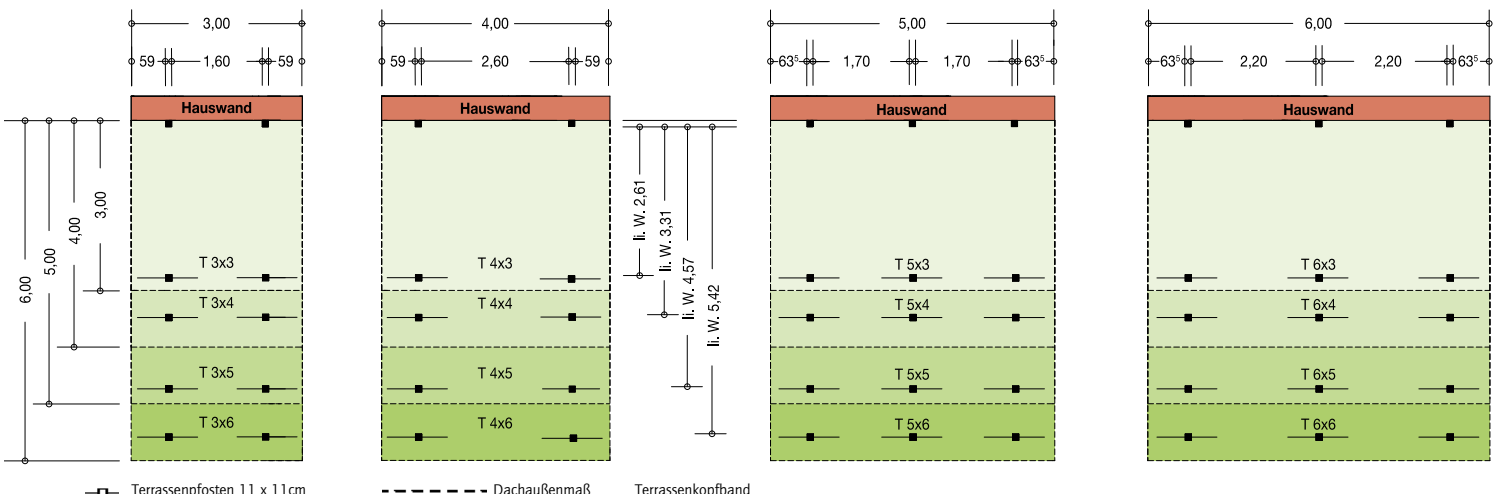

□ Pfostenanker 11 x 11 cm - - - - Dachaußenmaß □ Terrassenkopfband



Eigenschaften

- Hagelfestigkeit (Hagelkörner bis 40 mm, Fallgeschwindigkeit 16 m/sek)
- Witterungsbeständigkeit
- Temperaturbeständig von -40 °C bis +120 °C
- schwer entflammbar B1 nach DIN 4102
- einfache Montage

Einsatzgebiete

- Terrassenüberdachungen
- Carports
- Vordächer
- Lichtbänder
- Industriebdachungen
- Gewächshäuser

TEJEMACRO Profil K 76/18 Spundwand

Die in den Farben glasklar und bronze lieferbare Platte vereint Transparenz, Temperatur- und Witterungsbeständigkeit mit extremer Schlagfestigkeit. Neben diesen Produktvorteilen reduziert die Variante Heatbloc silbergrau-durchscheinend die Aufheizung unter Ihrer Terrasse um bis zu 50 %.



Stärke: ca. 1,0 mm, Breite: ca. ca.1115 mm, Nutzbreite: ca. 1064 mm, Längen 2,00 bis zu 7,00 m.



glasklar
m² **27.99**



bronze
m² **31.99**



HEATBLOC
silbergrau
durchscheinend
m² **35.99**



Passendes Zubehör für Spundwand:



Edelstahlschrauben



Abstandhalter



Kalotte



Reinaluminium-Kleband

Preise und weiteres Zubehör auf Anfrage.



Schrägschnitte für Stegplatten möglich! Sprechen Sie uns an!

HEATBLOC Stegdreifachplatte

- gute Wärmedämmung, hohe Steifigkeit
- Produkt des Jahres 2024: HEATBLOC 16 Stegdreifachplatte
- erhältlich in weiß-opal

HEATBLOC 16 – weiß-opal

- günstig
- Hitzeschutz
- weiches Licht

- Wintergarten
- besonders bruchsicher
- Entblendung

- Lichtdurchlass
- Eigensteifigkeit
- schmutzunempfindlich

- Hagelschutz
- Glasoptik
- Preisniveau



m² **54.99**



KLASSIK TOP X – »die Fachwerk-Platte«

Die KLASSIK TOP X- ist eine extrem robuste Premium-Platte, die zudem einmalig biegefest und obendrein auch noch top im Preis-/Leistungsverhältnis ist.

- die Weiterentwicklung der KLASSIK Stegdoppelplatte
- top Preis-Leistungsverhältnis
- erhältlich in glasklar und weiß-opal

KLASSIK TOP X – glasklar

günstig ●●●●●●	Wintergarten ●●●●●●	Lichtdurchlass ●●●●●●	Hagelschutz ●●●●●●	 m ² 34.99
Hitzeschutz ●●●●●●	besonders bruchsicher ●●●●●●	Eigensteifigkeit ●●●●●●	Glasoptik ●●●●●●	
weiches Licht ●●●●●●	Entblendung ●●●●●●	schmutzunempfindlich ●●●●●●	Preisniveau ●●●●●●	

KLASSIK TOP X – weiß-opal

günstig ●●●●●●	Wintergarten ●●●●●●	Lichtdurchlass ●●●●●●	Hagelschutz ●●●●●●	 m ² 39.99
Hitzeschutz ●●●●●●	besonders bruchsicher ●●●●●●	Eigensteifigkeit ●●●●●●	Glasoptik ●●●●●●	
weiches Licht ●●●●●●	Entblendung ●●●●●●	schmutzunempfindlich ●●●●●●	Preisniveau ●●●●●●	

POLYCLEAR Stegdreifachplatten

Hochwertige Stegdreifachplatten aus Polycarbonat überzeugen durch hohe Bruchfestigkeit, vielfältige Anwendbarkeit sowie eine gute Wärmedämmung durch die beiden übereinanderliegenden Luftkammern.

- gute Wärmedämmung durch die zwei übereinanderliegenden Luftkammern
- sehr gutes Preis-Leistungsverhältnis
- hohe Temperaturbeständigkeit
- geringes Flächengewicht
- erhältlich in glasklar, weiß-opal, bronze und anthrazit

POLYCLEAR – glasklar

günstig ●●●●●●	Wintergarten ●●●●●●	Lichtdurchlass ●●●●●●	Hagelschutz ●●●●●●	 m ² 39.99
Hitzeschutz ●●●●●●	besonders bruchsicher ●●●●●●	Eigensteifigkeit ●●●●●●	Glasoptik ●●●●●●	
weiches Licht ●●●●●●	Entblendung ●●●●●●	schmutzunempfindlich ●●●●●●	Preisniveau ●●●●●●	

POLYCLEAR – weiß-opal

günstig ●●●●●●	Wintergarten ●●●●●●	Lichtdurchlass ●●●●●●	Hagelschutz ●●●●●●	 m ² 44.99
Hitzeschutz ●●●●●●	besonders bruchsicher ●●●●●●	Eigensteifigkeit ●●●●●●	Glasoptik ●●●●●●	
weiches Licht ●●●●●●	Entblendung ●●●●●●	schmutzunempfindlich ●●●●●●	Preisniveau ●●●●●●	

POLYCLEAR – bronze

günstig ●●●●●●	Wintergarten ●●●●●●	Lichtdurchlass ●●●●●●	Hagelschutz ●●●●●●	 m ² 49.99
Hitzeschutz ●●●●●●	besonders bruchsicher ●●●●●●	Eigensteifigkeit ●●●●●●	Glasoptik ●●●●●●	
weiches Licht ●●●●●●	Entblendung ●●●●●●	schmutzunempfindlich ●●●●●●	Preisniveau ●●●●●●	

POLYCLEAR – anthrazit

günstig ●●●●●●	Wintergarten ●●●●●●	Lichtdurchlass ●●●●●●	Hagelschutz ●●●●●●	 m ² 49.99
Hitzeschutz ●●●●●●	besonders bruchsicher ●●●●●●	Eigensteifigkeit ●●●●●●	Glasoptik ●●●●●●	
weiches Licht ●●●●●●	Entblendung ●●●●●●	schmutzunempfindlich ●●●●●●	Preisniveau ●●●●●●	

Passendes Zubehör für Stegplatten:



Komplettsystem
Alu-Verbindungsprofil
inkl. eingezogenen
Lippendichtungen,
pressblank

lfdm. **34.99**



Komplettsystem
Alu-Randprofil
inkl. eingezogenen
Lippendichtungen,
pressblank

lfdm. **34.99**

Für Preise inkl. allem Zubehör sprechen Sie uns an!



Abschlusswinkel



Alu-Klebeband



Anti-Dust-Tape



Edelstahlschrauben



Spezialsilicon

Alu-Klemmdeckel mit Wetterschenkel

Noch besser geschützt vor Witterungseinflüssen! Um die gesamte Konstruktion optisch aufzuwerten (Abdeckung der Schraubenköpfe), kann auf die jeweiligen Oberprofile vom Komplettsystem der Alu-Klemmdeckel aufgeklickt werden.



Alu-Klemmdeckel, pressblank, weiß (RAL 9016) oder anthrazit (RAL 7016)



60,0 mm für 60 mm lfdm. **9.99**



80,0 mm für 80 mm lfdm. **14.99**



60,0 mm für 60 mm lfdm. **14.99**



60,0 mm für 60 mm lfdm. **14.99**

Alu-Klemmdeckel mit Wetterschenkel, pressblank, weiß (RAL 9016) oder anthrazit (RAL 7016)



60,0 mm für 60 mm lfdm. **19.99**



80,0 mm für 80 mm lfdm. **24.99**



60,0 mm für 60 mm lfdm. **24.99**



60,0 mm für 60 mm lfdm. **24.99**



Stegplatten glasklar

**Terrassendachbausatz
»KATTO« mit Lichtplatte**
ab **1.799.99**
Sprechen Sie uns an!

Terrassendachbausatz »KATTO« – der individuelle Komplettbausatz

Verlängern Sie die schönsten Tage des Jahres! Mit dem Terrassendachbausatz KATTO erhalten Sie dazu passend einen komplett abgeordneten Bausatz aus Leimholz oder KVH mit Holzverbindungen in traditioneller Zimmermannsqualität. Alle Bauteile sind perfekt aufeinander abgestimmt und erlauben so eine einfache Montage.

Je nach Beschaffenheit der Fassade können Sie den Bausatz direkt an die Wand montieren oder mit den optional erhältlichen Wandpfosten freistehend verbauen. Zum Bausatz gehören neben den Holzbindern aus BSH bzw. KVH und der gewählten Dacheindeckung (Glas, Stegplatte oder Lichtplatte) alle notwendigen Profile, das Zubehör wie Wandanschluss, Dachrinne und Fallrohr sowie eine umfangreiche Montageanleitung.

Das alles ist im Lieferumfang enthalten:

- Hergestellt aus Leimholz BSH 11 Sichtqualität nach DIN 1052, (bei Lichtplatten aus KVH) Pfosten und Kopfbänder 12 x 12 cm, Pfetten 12 x 16 cm, Sparren 8 x 16 cm
- Leimholzbausatz / KVH inkl. Montagematerial (außer Wand- und Bodenbefestigung)
- alle sichtbaren Aluminiumzubehörteile in pressblank
- je nach gewählter Bedachung mit passendem Dachrinnen-Set
- je nach gewählter Eindeckung Stegplatten mit Zubehör
- je nach gewählter Eindeckung VSG-Glasscheiben mit Zubehör
- je nach gewählter Eindeckung Lichtplatten mit Zubehör
- Schraubmaterial in Edelstahl

Statik Optional erhältlich

Die Statik des Vordachs ist für die Wind- und Schneelastzone 2 berechnet. Wenn eine Statik für einen Bauantrag benötigt wird, können Sie diese vorab für 350,00 € unter der Artikelnummer 100001 bei uns bestellen. Der Betrag wird bei Bestellung des Vordachs verrechnet.

Unser Tipp

Damit Sie lange Freude an Ihrem neuen Terrassendach haben, muss das Leimholz / KVH vorab mit einer geeigneten Holzschutzlasur oder einem deckenden Anstrich geschützt werden. Hierbei ist die Verträglichkeit der Anstriche mit den Materialien der Eindeckung zu beachten.



Stegplatten weiß-opal



Klaue



Kopfband



Wandanschluss

Fundamente, H-Anker mit Bolzen und Wandbefestigungsmaterialien gehören nicht zum Lieferumfang. Je nach Einbauort werden unterschiedliche Anforderungen an diese gestellt. Für die richtige Auswahl wenden Sie sich bitte an Ihren Fachberater.

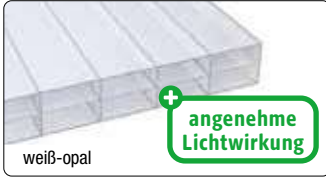
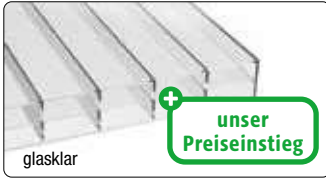

Komplettbausatz mit POLYCLEAR – die kostengünstige Qualitätsplatte

	B 307,5 cm			B 408 cm			508,5 cm		
	glasklar weiß-opal bronze	(38001) (38021) (38041)	2.109.99 2.229.99 2.339.99	glasklar weiß-opal bronze	(38002) (38022) (38042)	2.519.99 2.659.99 2.829.99	glasklar weiß-opal bronze	(38005) (38025) (38045)	3.009.99 3.169.99 3.399.99
T 300 cm									
T 350 cm		–		glasklar weiß-opal bronze	(38003) (38023) (38043)	2.709.99 2.859.99 3.059.99	glasklar weiß-opal bronze	(38006) (38026) (38046)	3.249.99 3.429.99 3.689.99
T 400 cm		–		glasklar weiß-opal bronze	(38004) (38024) (38044)	2.899.99 3.059.99 3.309.99	glasklar weiß-opal bronze	(38007) (38027) (38047)	3.489.99 3.679.99 3.989.99
T 450 cm		–		glasklar weiß-opal bronze	(38120) (38124) (38128)	3.099.99 3.269.99 3.549.99	glasklar weiß-opal bronze	(38122) (38126) (38130)	3.719.99 3.919.99 4.289.99
T 500 cm		–		glasklar weiß-opal bronze	(38121) (38125) (38129)	3.289.99 3.469.99 3.799.99	glasklar weiß-opal bronze	(38123) (38127) (38131)	3.959.99 4.169.99 4.579.99

Sondermaße auf Anfrage möglich.

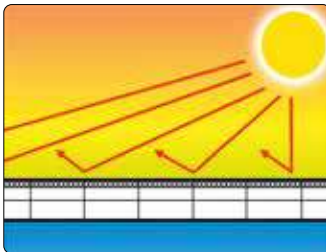

Komplettbausatz mit HEATBLOC 16 – Die sonnenreflektierende Klimaplatte

	B 307,5 cm			B 408 cm			508,5 cm		
	weiß-opal	(38101)	2.459.99	weiß-opal	(38102)	2.969.99	weiß-opal	(38105)	3.569.99
T 300 cm									
T 350 cm		–		weiß-opal	(38103)	3.219.99	weiß-opal	(38106)	3.879.99
T 400 cm		–		weiß-opal	(38104)	3.479.99	weiß-opal	(38107)	4.199.99
T 450 cm		–		weiß-opal	(38140)	3.729.99	weiß-opal	(38142)	4.509.99
T 500 cm		–		weiß-opal	(38141)	3.989.99	weiß-opal	(38143)	4.819.99

Sondermaße auf Anfrage möglich.



Komplettbausatz mit 8,2 mm Verbundsicherheitsglas

Verbundsicherheitsglas: 8,2 mm – klar oder opal,
Zubehörfarbe pressblank, Dachrinne ALU blank

B 358 x T 300 cm	klar opal	(38800) (38830)	4.899.99 6.099.99
B 358 x T 350 cm	klar opal	(38801) (38831)	5.099.99 6.499.99
B 358 x T 400 cm	klar opal	(38802) (38832)	5.699.99 7.199.99
B 428 x T 300 cm	klar opal	(38803) (38833)	5.599.99 7.099.99
B 428 x T 350 cm	klar opal	(38804) (38834)	5.899.99 7.599.99
B 428 x T 400 cm	klar opal	(38805) (38835)	6.499.99 8.399.99
B 498 x T 300 cm	klar opal	(38806) (38836)	5.999.99 7.699.99
B 498 x T 350 cm	klar opal	(38807) (38837)	6.699.99 8.599.99
B 498 x T 400 cm	klar opal	(38808) (38839)	7.299.99 9.599.99



- wartungsfrei
- individuelle Gestaltungsmöglichkeiten
- Überdachungen für unterschiedliche Anforderungen
- viele Erweiterungsmöglichkeiten



YouTube

Montage einer Überdachung aus Aluminium



SMARTLINE

Schneller und unkomplizierter Aufbau durch Bausatz-Lösung, vorkonfektionierte Rastermaße, Dacheindeckungen: Polycarbonat 16 mm oder 8 mm Glaseindeckung (VSG) im Pfosten integrierter Wasserablauf.

Stk. ab **1.840.00**

PRIMELINE

Variable Dachneigung 5-15°, optionale Rinnenblende (rund, klassik), Wasserablauf unsichtbar im Pfosten integriert, Sondermaße möglich, Dacheindeckungen: Polycarbonat 16 mm oder 8 mm Glaseindeckung (VSG), Rinne und Wandanschluss aus einem Stück (bis 7,95 m Breite).

Stk. ab **2.054.00**



SUPREMLINE

Stabile Rinnenausführung: Pfostenabstand bis zu 6 m, variable Dachneigung 5-15°, Wasserablauf unsichtbar im Pfosten integriert, Dacheindeckungen: Polycarbonat 16 mm oder 8 mm Glaseindeckung (VSG), Rinne und Wandanschluss aus einem Stück (bis 7 m Breite).

Stk. ab **2.875.00**



CUBUSLINE

Pfostenabstand bis zu 7 m, sehr hohe Dachlast durch verstärkte Profile, einzigartiges Flachdach-Design, Wasserablauf unsichtbar im Pfosten integriert, verschiedene Dachüberstände möglich.

Stk. ab **11.209.00**



Leimbinder und Konstruktionsvollholz

Ihr Material für den modernen Holzbau! Nehmen Sie Konstruktionsvollholz (KVH). Das gehobelte Nadelholz ist in verbautem Zustand sehr maßhaltig. Oder Sie entscheiden sich für Leimbinder. Aus mehreren Brettschichten hergestellt und technisch getrocknet, ist die Belastbarkeit dieses Holzes höher als bei Konstruktionsvollholz.

Leimbinder Fichte natur

6 x 12 cm	Länge 700 cm
6 x 16 cm	Länge 700 cm
8 x 16 cm	Länge 700 cm
8 x 20 cm	Länge 700 cm
10 x 10 cm	Länge 250 cm
10 x 10 cm	Länge 300 cm
10 x 10 cm	Länge 700 cm
10 x 20 cm	Länge 700 cm
12 x 12 cm	Länge 250 cm
12 x 12 cm	Länge 300 cm
12 x 12 cm	Länge 700 cm
12 x 24 cm	Länge 700 cm

Konstruktionsvollholz Fichte natur

Qualität für nicht sichtbare Verwendung.

4 x 6 cm	Länge 500 cm
6 x 8 cm	Länge 500 cm
6 x 10 cm	Länge 500 cm
6 x 12 cm	Länge 300 cm, 900 cm
6 x 16 cm	Länge 300 cm
6 x 16 cm	Länge 900 cm
8 x 16 cm	Länge 300 cm, 900 cm
8 x 20 cm	Länge 900 cm
10 x 10 cm	Länge 300 cm
10 x 10 cm	Länge 900 cm
10 x 20 cm	Länge 900 cm
10 x 24 cm	Länge 900 cm
12 x 12 cm	Länge 300 cm
12 x 12 cm	Länge 900 cm
12 x 24 cm	Länge 900 cm

Sparren:

Abstand Sparren (b)	Länge Sparren	Dimension
bis 75 cm	bis 300 cm	6/12
	bis 500 cm	8/16
bis 100 cm	bis 400 cm	8/16
	bis 500 cm	10/16
	bis 650 cm	12/24

Pfetten:

Abstand der Pfetten von Mitte bis Mitte (a)	Dimension Pfette
bis 300 cm	8/16
bis 400 cm	12/20
bis 500 cm	12/24

Kopfbänder: je nach Pfosten z.B. 6/12

Pfosten:

Höhe des Pfostens	Dimension Pfosten
bis 225 cm	10/10
bis 300 cm	12/12

Diese Tabellen ersetzen **keine** genaue Statik, sondern sollen eine Orientierungshilfe sein!

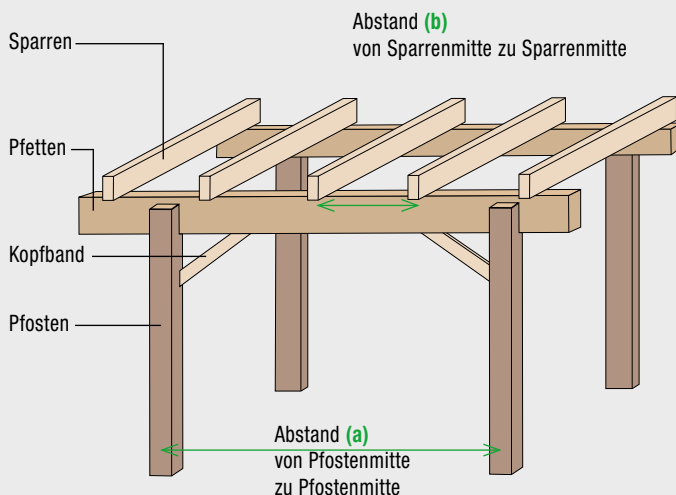

UNSERE PREISE FINDEN SIE UNTER »
holzzentrum.de



» WIR VERKAUFEN IHNEN KEIN GARTENHAUS, WENN'S AUCH EIN HÄUSCHEN TUT.«

DIE PROFESSIONELLE BERATUNG UND DIE GROSSE AUSWAHL BEI
A&J SIND NUR ZWEI VORTEILE, DIE IHNEN HAMBURGS GRÖSSTES
HOLZZENTRUM BIETET. MEHR INFOS UNTER: HOLZZENTRUM.DE

ANDRESEN & JOCHIMSEN GMBH & CO. KG

Kronsaalsweg 21
22525 Hamburg-Stellingen

Tel. 040 / 54 72 72 - 500
Fax. 040 / 54 72 72 - 82

Öffnungszeiten: Mo. - Fr. von 9 bis 19 Uhr
Sa. von 9 bis 15 Uhr

E-Mail: info@holzzentrum.de
Internet: holzzentrum.de

Copyright by hagebau Fachhandel. Stand: 02/2024. Alle Angaben ohne Gewähr. Preis- und Sortimentsänderungen, Farb- und Maßabweichungen, Druckfehler und Irrtum vorbehalten. Alle Artikel ohne Dekoration. Nicht alle Artikel sind Lagerware. Alle Preise sind Abholpreise. Alle Preise sind UVP (unverbindliche Preisempfehlungen). Alle Preise in Euro, inkl. ges. MwSt. zzgl. Versand. Trotz einiger Markt-Turbulenzen und starken Schwankungen der Weltmarktpreise versuchen wir unsere Preise für die Saison konstant zu halten. Es ist aber nicht auszuschließen, dass Preisanpassungen vorgenommen werden müssen. Über die aktuellen Preise und die Warenverfügbarkeit informieren Sie sich bitte vorab bei uns vor Ort oder unter holzzentrum.de.

A&J
HOLZ
ZENTRUM